



WizOffice.com (Hong Kong) Ltd.
威識商網 (香港) 有限公司



Social Capital Builder Awards
 社會資本動力獎
 2024-2026



1	POSTAGE PAID HONG KONG CHINA 中國香港 郵資已付	Permit No. 特許編號 6449
---	--	----------------------------



優惠期至 2026年9月30日

學校優惠專刊

歡迎網上訂購



www.iwizoffice.com

您的全方位採購專家

電腦週邊

健康配件

文儀用品

衛生用品

美術美勞

校務器材

校園傢具

WhatsApp
 5315 1138 查詢





人體工學產品

- 人體工學坐椅
- 健康背墊
- 電動升降枱
- 電腦支架
- 流動升降枱

WIPAS 旋轉式手提電腦支架



自由調節高度
鏤空式散熱設計



360°轉盤



W280 x D219 x H30-365mm
可承重 15.6"手提電腦



WPS-L02
■ 481 8014
\$299/個

WIPAS 手提電腦支架連USB擴充



自由調節高度



4個USB口
支援多種型號



W265 x D230 x H40-320mm
可承重 15.6"手提電腦



WPS-D50-3
■ 481 8012
\$299/個

WIPAS 摺合式手提電腦支架

WPS-P43
銀色 ■ 481 8048013
灰黑 ■ 481 8048012

\$230/個



- 可摺合/高度調節
- 斜度調節
- 中空設計, 良好的散熱效果
- 大型矽膠防滑設計

材質: 鋁合金+矽膠墊
尺寸: 長295 x 寬225 x 高45mm
重量: 650g
承重: 20kg

WIPAS 手提電腦支架

WPS-MD5
銀色 ■ 481 8049013
黑色 ■ 481 8049015

\$180/個



- 快速摺合式方便收納
- 中空設計, 良好的散熱效果
- 大型矽膠防滑設計

材質: 鋁合金+矽膠墊
尺寸: 長260 x 寬230 x 高142mm
重量: 852g
承重: 5kg

WIPAS 手機/Tablet支架

WPS-P47
銀色 ■ 481 8047013
黑色 ■ 481 8047015

\$188/個



材質: 杆鋁合金+底座鐵+塑膠夾子
產品尺寸: 17.5*17*8.5cm
適用機型: 5-12.9寸手機/平板
產品淨重: 758g

WIPAS 手機/Tablet支架連布袋

WPS-P63
銀色 ■ 481 8046013
灰黑 ■ 481 8046012

\$158/個



- 快速摺合式方便攜帶
- 8級斜度調節
- 中空設計, 良好的散熱效果
- 大型矽膠防滑設計

材質: 鋁合金+矽膠
尺寸: 長190 x 寬165 x 高12mm
重量: 203g

WIPAS 顯示器鋼化玻璃增高座



5 kg



W545 x D225 x H98cm

配備4個USB3.0插口
1個Type-C插口供電
WPS-MR09 (USB版) \$390/套
黑色 ■ 481 8010

WPS-MR09C
黑色 ■ 481 8011
白色 □ 481 8011085 \$150/套

WIPAS 可調高度顯示器座



10kg



W400 x D280 x H68-142mm

卡槽設計
可放置手機或ipad
抽屜儲物
可存放A4紙張
調節高度
可根據不同需求
拆裝調節腳

WPS-QAMR01 ■ 481 8009 \$150/套



Brateck 簡易夾枱式屏幕 (桌上桌專用)



8 kg

LDT21-C01
 ·尺寸: W116 x D150 x H530mm
 ·螢幕尺寸: 17"~32"
 ·承重能力: 17.6 磅(8公斤)

·傾斜範圍: +10°~ -10°
 ·螢幕水平: +10°~ -10°
 ·螢幕旋轉: +180°~ -180°
 ·相容於 VESA: 75x75, 100x100
 ·安裝方式: 夾枱邊、穿孔夾枱面

■ 611 8044 *\$380/套

安裝方式

01 10mm-25mm 夾枱邊式

02 10mm-40mm 穿孔式

Brateck 超薄屏幕掛架 (免釘孔)



8 kg

LDT18-H01
 ■ 611 8002 *\$158/個

·尺寸: W114 x D145 x H440mm
 ·承重能力: 17.6 磅(8公斤)
 ·螢幕旋轉: +180°~ -180°
 ·相容於 VESA: 75x75, 100x100
 ·無需安裝鑽孔, 只需簡單地將屏幕掛在隔間牆上即可

YouTube 介紹片



Brateck 經濟型機械彈簧顯示器支架

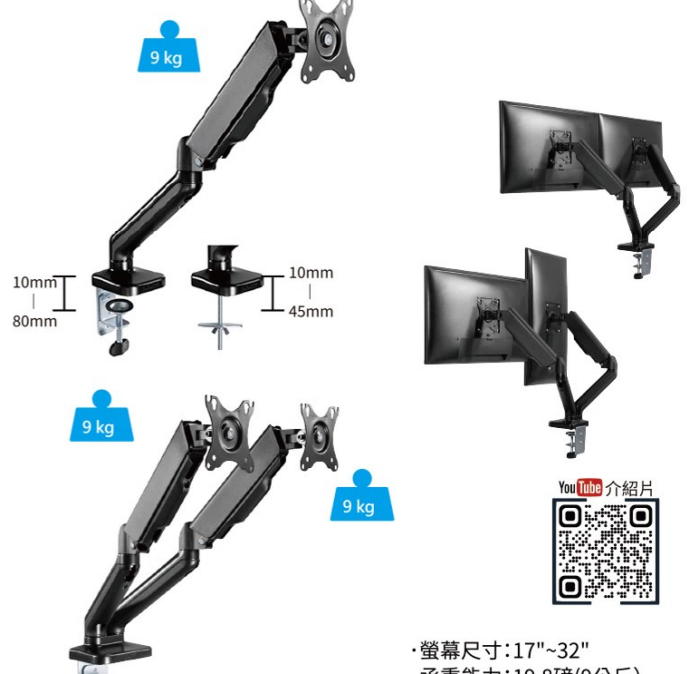

9 kg

10mm 80mm 10mm 45mm

9 kg

9 kg

YouTube 介紹片

·螢幕尺寸: 17"~32"
 ·承重能力: 19.8磅(9公斤)
 ·傾斜範圍: +90°~ -90°
 ·旋轉範圍: +90°~ -90°
 ·螢幕旋轉: +180°~ -180°
 ·相容於 VESA: 75x75, 100x100
 ·安裝方式: 夾枱邊、穿孔夾枱面

單臂, 尺寸: W117 x D480 x H570mm
LDT46-C012
 ■ 611 8038 *\$249/套

雙臂, 尺寸: W937 x D105 x H570mm
LDT46-C024E
 ■ 611 8040 *\$499/套

Brateck 顯示器螢幕臂架



9 kg

10mm 85mm 10mm 40mm

9 kg

9 kg

YouTube 介紹片

·尺寸: W116 x D484 x H561mm
 ·螢幕尺寸: 17"~32"
 ·承重能力: 19.8磅(9公斤)
 ·傾斜範圍: +45°~ -45°
 ·旋轉範圍: +90°~ -90°
 ·螢幕旋轉: +180°~ -180°
 ·桿高: 407 毫米 (16 吋)
 ·快速釋放 VESA: 75x75, 100x100
 ·安裝方式: 夾枱邊、穿孔夾枱面

單臂
LDT66-C012
 ■ 611 8011 *\$198/套

雙臂
LDT66-C024
 ■ 611 8012 *\$288/套

·尺寸: W867 x D112 x H578mm
 ·螢幕尺寸: 17"~32"
 ·承重能力: 19.8磅(9公斤) x 2部
 ·傾斜範圍: +45°~ -45°
 ·旋轉範圍: +90°~ -90°
 ·螢幕旋轉: +180°~ -180°
 ·快速釋放 VESA: 75x75, 100x100
 ·安裝方式: 夾枱邊、穿孔夾枱面

多款支架不能盡錄，歡迎查詢。

Brateck 筆記型電腦支架組件



9 kg

NBH-6E
 ■ 611 8017 *\$150/個

·尺寸: 310x218x39mm
 ·承重能力: 19.8 磅(9公斤)
 ·相容於 VESA: 75x75
 ·筆記型電腦尺寸: 11.6"~17.3"

WIPAS 手臂托



360°自由旋轉

輕鬆固定 調節方便

YouTube 介紹片

無需打孔 即買即用 安裝方便

最大夾持厚度: 56mm
WPS-EH01
 ■ 481 8004 *\$198/個

WIPAS 電動桌面升降顯示器工作架



8 kg

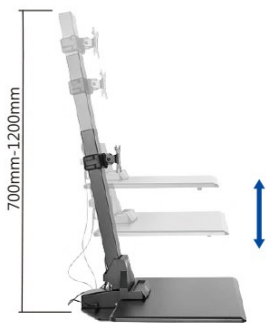

NEW



按鈕上下升降，速度每秒25毫米



- 枱面升降高度：35-535mm
- 升降枱面尺寸：W720 x D480mm
- 顯示器支架：
- 傾斜範圍：+45°~-45°
- 旋轉範圍：+30°~-30°
- 螢幕旋轉：+180°~-180°
- 相容於 VESA：75x75,100x100



WPS-GSDT01

■ 611 8057



*\$3,200/套



柱背設電線管理



槽位可放置平板電腦、手提電話及附筆槽

WIPAS 電動升降桌上桌

W850 x D500 x H150-490mm

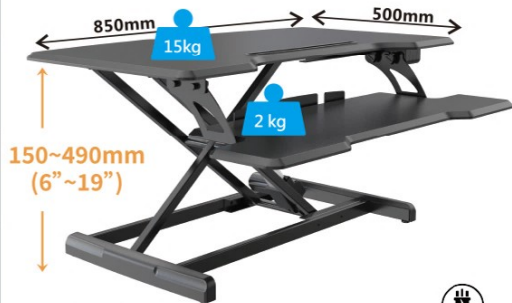

150~490mm
(6"~19")

- 最大承重28.6 lbs(13kg)
- 中密度纖維板桌面+鋼製腳架
- 鍵盤托最大承重4.4 lbs(2kg)
- 桌子升降範圍 6"-19"
(150-490mm)

WPS-GSD66HCE

■ 481 8002

*\$1,680/張

YouTube 介紹片



amfori @BSCI

SGS

RoHS

CE



USB 2.0

電動調節升降
配置一個USB 2.0
方便手機平板充電



開放式鍵盤托
獨立開放式鍵盤托
枱面板設手機槽
可放置平板電腦手機



一體成型密度板
加厚材質，無毒無異味
吸塑處理，防水防刮花



氣彈簧助力
升降時順滑
輕鬆不費力

WIPAS 折疊式升降桌上桌



45~405mm
(1.8"~16")

NEW



W670 x D470 x H45-405mm

- 6檔高度調節
- 最大承重8kg
- 中密度纖維板桌面+鋼製腳架
- 桌子升降範圍 45-405mm

YouTube 介紹片



WPS-SD26
■ 611 8059

*\$980/張

氣壓調節
一鍵升降

貼心圓角設計使用
更加安全可靠

輕巧便攜
高度僅45mm

框架高強度
鋁合金承重有保障

Brateck 升降桌上桌連鍵盤板(電動)

W800 x D615 x H156-480mm



156~480mm
(6.1"~18.9")

- 最大承重
- 桌面板：44磅(20kg) - 鍵盤板：4.4磅(2kg)
- 中密度16mm纖維板桌面+鋼製腳架
- 桌面板：W800 x D400mm
- 鍵盤板：W795 x D300mm

DWS15-01E

■ 611 8028

*\$1,480/張



Brateck 升降桌上桌連鍵盤板(手動)

W800 x D580 x H115-510mm



115~510mm
(4.5"~20")

- 最大承重
- 桌面板：33磅(15kg) - 鍵盤板：4.4磅(2kg)
- 中密度16mm纖維板桌面+鋼製腳架
- 氣壓升降
- 桌面板：W800 x D400mm
- 鍵盤板：W800 x D260mm

DWS37-01

■ 611 8041

*\$1,080/張





WIPAS 流動升降枱



凡訂購10張或以上
另設優惠價錢

貼心設計
放置水杯
及平板手機槽



WPS-FDS107D-2
W700 x D400+150
x H750-1060mm
■ 481 8015
*\$1,480/張



WPS-FDS107F
W515+180 x D555
x H750-1060mm
■ 481 8016
*\$1,480/張



真實用家案例:

- 最大承重22 lbs(10kg)
- 中密度纖維板桌面+鋁合金底座
- 內置氣彈簧桿 經受50,000次伸縮測試
- 桌子升降範圍 750-1060mm

Brateck 流動升降枱 (腳踏板調高度及可傾斜桌面)



尺寸: W600 x D531 x H758~1128mm
桌面尺寸: W600 x D520mm
承重能力: 17.6 磅(8公斤)
桌面傾斜範圍: 0°、10°、20°、30°
FWS07-1
■ 611 8029
*\$1,480/張



尺寸: W600 x D531 x H820~1190mm
桌面尺寸: W600 x D520mm
承重能力: 17.6 磅(8公斤)
桌面傾斜範圍: 0°、10°、20°、30°、90°
FWS07-1-KP01
■ 611 8046
*\$1,680/張

多款支架不能盡錄，歡迎查詢。

WIPAS 電動升降枱



WPS-T025S
■ 481 8058002
*\$1,399/張

- 最大承重176 lbs(80kg)
- 3檔高度記憶
- 遇阻固退功能
- 配備USB 2.0 插口



WPS-JHED122R4-1P-48
■ 481 8028015
*\$2,080/張

- 最大承重220 lbs(100kg)
- 3檔高度記憶
- 遇阻固退功能
- 配備USB 2.0 插口及Type-C插口

雙摩打



LUMIVIDA

人體工學健康產品



LUMIVIDA 記憶棉透氣健康坐墊



RSC01-1
■ 611 8053
\$199/個



辦公室用



車箱用



家居用



LUMIVIDA 記憶棉兩用背墊+枕頭



RLC05-1
■ 611 8054
\$199/個



辦公室坐椅



家居坐椅



輪椅椅背



汽車坐椅



國家AA級護眼夾燈



LDL20-3
■ 611 8052
\$988/個

- RA>90高顯色指數：自然的色彩呈現，減低視覺疲勞
- 84燈珠量：光線更均勻，減少重影、陰影
- 三光源設計，超廣照明範圍，多角度調節
- 可調色溫及亮度
- 2種夾式安裝選項：垂直或水平夾持安裝
- 鋁金屬機身：防腐蝕、抗摔打



工作中

溫習中

手工藝製作中

溫習中



筆記簿電腦散熱座

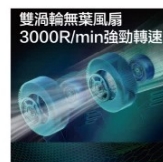

雙渦輪無葉風扇 3000R/min強勁轉速



LCS03
■ 611 8055
\$499/個

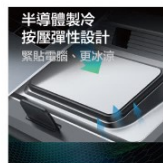

半導體製冷 按壓彈性設計 緊貼筆跡、更冰涼



六檔斜度調節



第一檔斜度 第二檔斜度 第三檔斜度 第四檔斜度 第五檔斜度 第六檔斜度

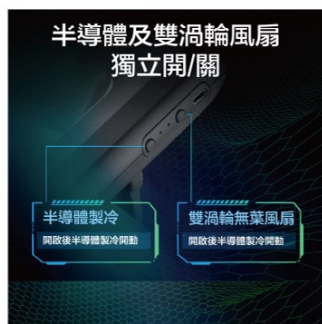

半導體及雙渦輪風扇 獨立開/關

半導體製冷 開啟後半導體製冷開動

雙渦輪無葉風扇 開啟後半導體製冷開動





WIPAS 網紋背油壓扶手轉椅



採用由SGS認證BIFMA油壓經過12萬次升降測試

簡易自行安裝



W: 580mm
D: 500mm
S: 440-520mm
H: 960-1040mm

WPS-C1039B
黑色 ■ 483 3004

*\$498/件



W: 620mm
D: 520mm
S: 430-610mm
H: 980-1040mm

WPS-C1078B
黑色 ■ 483 3003

*\$598/件



W: 620mm
D: 520mm
S: 430-610mm
H: 1100-1180mm

WPS-C2008B
黑色 ■ 483 3002

*\$910/件



W: 670mm
D: 570mm
S: 470-550mm
H: 990-1200mm

WPS-CH308GYB
灰藍 ■ 483 3005

*\$1,100/件



腰網下部獨立彈弓

高級油壓轉椅

簡易自行安裝



W: 630mm
D: 490mm
S: 450-530mm
H: 900-1040mm



WPS-CH2055B

黑色 ■ 483 3010015
藍色 ■ 483 3010025
灰色 ■ 483 3010012

*\$680/件

台灣油壓轉椅

簡易自行安裝



W: 590mm
D: 580mm
S: 450-540mm
H: 850-990mm



U273B51E-ALU28

黑色 ■ 903 3037015
藍色 ■ 903 3037025
紅色 ■ 903 3037075

*\$1,280/件



W: 560mm
D: 560mm
S: 430-560mm
H: 790-980mm



Y160B21M

黑色 ■ 903 3036015
藍色 ■ 903 3036025
紅色 ■ 903 3036075

*\$580/件

摺椅 FCHH17



仿皮面
黑色 ■ 903 3067015
紅色 ■ 903 3067075

*\$198/件

WIPAS 健康背墊



- 雙托護脊背墊
- 每邊兩個獨立彈簧承托
- 可拆除清洗保護套
- 五檔背墊高度調節

L400 x W140 x H400mm

黑色 ■ 481 8023
粉紅 ■ 481 8023072

*\$329/個



- 保持脊椎挺直，矯正坐姿
- 軟墊部份可拆除清洗

■ 531 8124012
■ 531 8124015 *\$398/個

可調節綁帶健康背墊



34cm

41cm

10cm



伸縮高彈綁帶

- 太空記憶棉內芯
- 可調節綁帶
- 軟墊可拆除清洗

WPS-MS2 *\$98/個
■ 481 8053

WIPAS 健康腳踏



WPS-FR1032

防滑砂膠墊

可按需要調整0°~20°不同的角度

大平台：450 x 350mm
W470 x D350 x H95-145mm

YouTube 介紹片



WPS-FR1032
■ 481 8019

*\$135/個

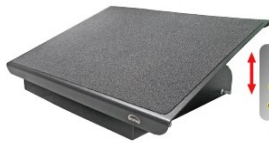

WPS-FR2096

全金屬重量級
防滑膠墊面

全金屬
3.75kg

三級高度

大平台：416 x 320mm
W416 x D320 x H100-180mm

YouTube 介紹片



WPS-FR2096
■ 481 8021
(金屬)

*\$345/個

WIPAS 分體調節健康腳踏



WPS-FR1035

可按需要調整0°~25°不同的角度
分離式踏板-左右自由調節
高度可調整至4個位置(可加高25mm)

每邊腳踏平台：318 x 205mm
W427 x D318 x H100-155mm
WPS-FR1035

■ 481 8042 *\$180/個



WPS-FR1042

中心按摩滾輪可緩解疲勞並改善血液循環

每邊腳踏平台：318 x 148mm
按摩滾輪平台：180 x 90mm
W427 x D318 x H100-155mm
WPS-FR1042

■ 481 8043 *\$199/個
(按摩)



WIPAS
長型雙排款

不鏽鋼雨傘除水器 直立式



可加印 Logo

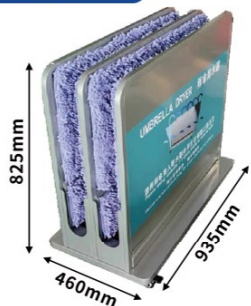

蓄水盤容量：12L

WPS-UD21B

■ 009 9663 \$4,500/部

長型款

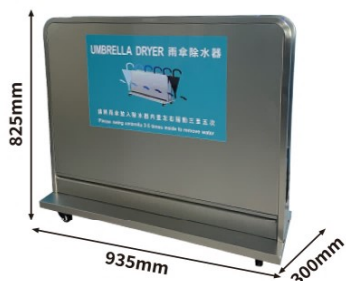

蓄水盤容量：9L

WPS-UD01B

■ 009 9657 \$2,950/部

小型款

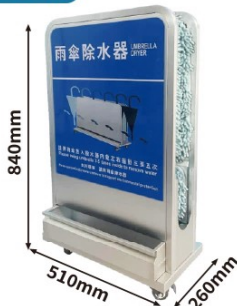

蓄水盤容量：5L

WPS-UD07B

■ 009 9658 \$1,980/部

YouTube 產品介紹 **可訂製**

可訂製除水器套及印製logo label, 詳情可與業務員聯絡

將雨傘放進槽內左右搖動3至5次, 可除去雨傘上大部份雨水。

附蓄水盤於底部, 方便處理積水。

距離10cm合符雨傘搖動。(雪尼爾)吸水布魔術貼貼緊兩邊。

金屬雨傘架



24個縮骨遮鈎

自行簡單安裝

D520xW250xH700mm
21頭 ■ 009 9668

\$450/個

Jielisi 塑膠雨傘架

自行簡單安裝



J-6

L305xW280xH530mm
6頭 ■ 009 9194

\$215/個



J-21

L560xW280xH550mm
21頭 ■ 009 9247

\$398/個

小心地滑座地告示牌



320mm

320mm

W248 x H577mm

A型 ■ 160 0121

\$70/個

D320 x W320 x H900mm

筒型 ■ 160 0448

\$180/個

三段速吹風機(行李式)

風量 : 110,130,160 cum/min.
機身尺寸 : 535 x 420 x 620mm
重量 : 22.2Kgs
功率 : 900W



■ 009 9375 \$1,150/部

危險警示圍帶



18

紅/白(Danger)

■ 475 6113

\$65/卷



3" X 250米

紅/白

■ 475 6115

\$80/卷

3M 3M™地毯

可作消毒地毯使用

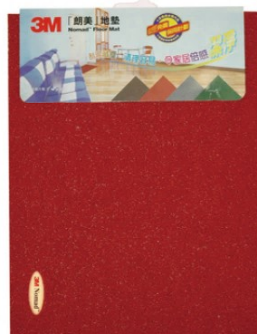

可訂造
不同尺寸
其他顏色

45 x 60cm

■ 019 9009

\$165/件

60 x 90cm

■ 019 9007

\$195/件

不銹鋼雙面指示牌座 (橫放)



- 不銹鋼製造
- 透明膠片
- 見光:

A4 L270 x H180mm

A3 L390 x H270mm

A4, L345 x W250 x H1250mm

■ 339 9011

\$650/個

A3, L470 x W340 x H1300mm

■ 339 9014

\$700/個

不銹鋼欄杆座連伸縮帶 (單支)



2000mm

890mm

H890 x Ø320mm

帶長: 2M

(另有5M供選購)

2M

■ 339 9021

\$368/支

儲物膠箱

有蓋及四輪



8073, 28公升

L485 x W350 x H278mm

■ 002 2016

\$125/個

8074, 44公升

L548 x W395 x H344mm

■ 002 2054

\$145/個

8075, 84公升

L690 x W475 x H410mm

■ 002 2030

\$255/個



膠抽屜文件鋼櫃

80多款尺寸不能盡錄

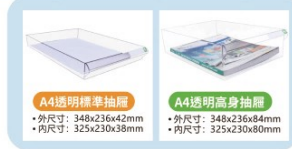

3個
12個
WPS-A4MS-B31203
482 2041 \$1,580/個



5個
272mm
340mm
280mm
WPS-A4S-105W
482 2033 \$298/個



10個
480mm
340mm
280mm
WPS-A4S-110W
482 2034 \$520/個



5個
480mm
340mm
280mm
WPS-A4M-105W
482 2029 \$498/個

- 1 加厚鋼板**
進口鋼材，櫃體更堅固
- 2 PS高透明抽屜**
透明度高，自帶防掉設計
- 3 ABS導軌**
工程級塑膠，抽拉更順暢
- 4 高溫噴粉塗層**
磨砂滑面，不易刮花不易生鏽，方便清潔
- 5 注重細節**
每個尖角都打磨圓滑，防止碰撞受傷
- 6 多種尺寸**
不同高度，滿足不同需求

特厚耐用鋼櫃 文件鋼櫃

其他尺寸及規格可到本網站
查看或與營業員查詢



淺灰色
滑門式
備3/5層供選購
\$3,500/個
五層/四件層板
W900 x D400 x H1850mm
482 2016032



開放式
備2/3/5層供選購
\$3,300/個
五層/四件層板
W900 x D400 x H1850mm
482 2012032

捲門文件鋼櫃



白色
備1/2/4層供選購
\$4,300/個
兩層/一件層板
W900 x D450 x H760mm
482 2026

開放式五層膠文件櫃

分格收納
整潔有序



D254 x W350 x H350mm
WPS-LZ703
482 2002 \$150/個

直立式文件鋼櫃

- 安全中央鎖
- 可存放F4吊掛快勞
- W480 x D620



\$2,400/個 2抽屜 H730mm 482 2005
\$2,600/個 3抽屜 H1030mm 482 2004
\$2,900/個 4抽屜 H1330mm 482 2003

儲物鋼櫃

淺灰色
W900xH1800mm
備2/4/6/9/12/15格
供選購



\$2,980/個
6格 D420mm 482 2049



\$3,500/個
12格 D350mm 482 2010

重型貨架

藍色



- 4層貨架 (加層板可另購)
- 可承重400kg

備闊度
1070/1200/
1500/2000mm
供選購

不包安裝

\$2,980/套

W2000 x D600 x H2000mm
482 2023

** 鋼具訂貨期確定後大約6-8星期時間

三層手推膠餐車 323-3

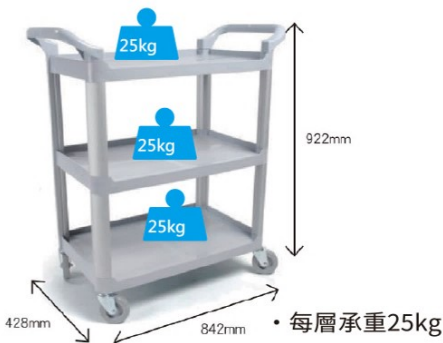

009 9258 \$850/部

日本樹脂摺疊式手推車 DSK-101



比一般鋼製手推車減重60%，減噪音20%

009 9194 \$980/部

日本樹脂雙層手推車 DSK-102



009 9136 \$1,950/部



Autofeed
全自動碎紙機系列



碎紙時間節省約高達98%以上



- 雙入紙口
- ▶ 自動碎紙倉
 - ▶ 通用碎紙口

FREE



碎紙機點樣先
可以保持最佳狀態?
•碎紙機發出很大嘈音?
•碎紙不暢順?
•長時間使用,出現過熱
情況?

- 定期使用
- 擺脫潤滑油垢
乾淨利落
 - 定期保養
 - 適用於
任何牌子碎紙機
 - 降低噪音



凡購
碎紙機,即送碎紙機潤滑紙
(12張),價值\$96



GBC 粒狀碎紙機

2030CDX



1 YEAR WARRANTY

- 手動送紙: 20 張
- 碎狀: 粒狀
- 可碎CD/信用咭
- 紙碎尺寸: 4 x 35 mm
- 保密程度: P-4
- 高598 x 闊380 x 深290 mm
- 重量: 17.6 Kg

30公升

361 0
\$2,080/部

GBC 粒狀碎紙機

(可連續碎紙)

XP418+



1 YEAR WARRANTY ON-SITE

- 手動送紙: 18-20 張
- 碎狀: 粒狀
- 紙碎尺寸: 4 x 35 mm
- 保密程度: P-4
- 高675 x 闊479 x 深445 mm
- 重量: 28.9 Kg

45公升

361 0290
\$4,350/部

XP422+



1 YEAR WARRANTY ON-SITE

- 手動送紙: 22-25 張
- 碎狀: 粒狀
- 紙碎尺寸: 4 x 35 mm
- 保密程度: P-4
- 高877 x 闊457 x 深512 mm
- 重量: 36 Kg

85公升

361 0292
\$6,500/部

GBC 自動送紙碎紙機

ShredMaster 100X



1 YEAR WARRANTY



- 自動送紙: (80gsm) 100 張
- 手動送紙: 8 張
- 碎狀: 粒狀
- 紙碎尺寸: 4 x 28 mm
- 保密程度: P-4
- 高529 x 闊434 x 深365 mm
- 重量: 14.22 Kg

34公升

361 0188
\$2,350/部

Autofeed 300M



1 YEAR WARRANTY ON-SITE



- 自動送紙: (80gsm) 300 張
- 手動送紙: 8 張
- 碎狀: 微粒狀
- 4位密碼加密防盜取
- 紙碎尺寸: 2 x 15 mm
- 保密程度: P-5
- 高775 x 闊410 x 深485 mm
- 重量: 25 Kg

60公升

361 0287
\$5,800/部

ShredMaster 600M



1 YEAR WARRANTY ON-SITE



- 自動送紙: (80gsm) 600 張
- 手動送紙: 10 張
- 碎狀: 微粒狀
- 4位密碼加密防盜取
- 紙碎尺寸: 2 x 15 mm
- 保密程度: P-5
- 高1033 x 闊593 x 深510 mm
- 重量: 46 Kg

110公升

361 0288
\$13,950/部

LEITZ IQ 智慧型碎紙機

IQ Optimax Office P5

獨特
垃圾箱旋轉
技術 (BRT)
容量增加了 33%



1 YEAR WARRANTY ON-SITE

- 送紙: (80gsm) 10 張
- 碎狀: 微粒狀
- 使用中/休息時間: 120 分鐘 / 45 分鐘
- 紙碎尺寸: 2 x 15 mm
- 保密程度: P-5
- 高589 x 闊406 x 深320 mm
- 重量: 15 Kg

35公升

201 0043
\$3,150/部



IQ Autofeed Office 300 Automatic



獨特的清空功能
每次使用後
切刀反轉
以防止拉出時紙屑
掉落到垃圾箱後面



1 YEAR WARRANTY ON-SITE

- 自動送紙:
(80gsm) 300 張
(70gsm) 330 張
- 手動送紙: 10 張
- 碎狀: 粒狀
- 使用時間: 60 分鐘
- 紙碎尺寸: 4 x 30 mm
- 保密程度: P-4
- 高806 x 闊415 x 深465 mm
- 重量: 22 Kg

60公升

201 0042
\$4,500/部



GBC 雙刀頭粒狀碎紙機

DUO

17公升



- 手動送紙: 10 張
- 碎狀: 粒狀
- 可碎CD/信用咭
- 紙碎尺寸: 4 x 45 mm
- 保密程度: P-4
- 高370 x 闊340 x 深230 mm
- 重量: 4.4 Kg

361 0162
\$750/部

1 YEAR WARRANTY

FREE

凡購 **GBC** 過膠機，即送F4A(222x356mm)100mic過膠片一盒(100張) 送完即止。

GBC 專業過膠機 A3 Fusion 6000L



4滾筒

303mm / A3+, 4滾筒
1分鐘完成4張A4過膠
閒置30分鐘後自動關機,環保節能
可長時間操作,外殼不燙手,
保證過膠平直
全自動溫度調節,回退鍵
578x235x121cm
7.7kg / 1200W



■ 361 0273
\$2,250/部

GBC 專業過膠機 A3 Proseries 3600



6滾筒

330mm / A3+, 專業6滾筒
13秒完成A4過膠
閒置120分鐘後自動關機,環保節能
過膠厚度:350mic
可長時間操作,外殼不燙手,
保證過膠平直
9個溫度調節,回退鍵
540x271x112mm
15kg / 1050W



■ 361 0215
\$4,580/部

GBC 過膠機 240HS



2滾筒

330mm / A3+, 2滾筒
每分鐘400mm
75-125mic
460x151x87cm
2.2kg



■ 361 0316
\$780/部

Neptune F50 過膠機 A3 F50

NEW



4熱2冷滾筒

330mm / A3, 4熱2冷滾筒
1分鐘兩張A4過膠
1分鐘快速加熱,回退鍵,5段溫度調節
80-250mic
閒置30分鐘關機
515x719x115mm
4.3kg / 1200W



■ 001 0030
\$950/部

ACOSR4 過膠機 A3 ACOS R4



4滾筒

330mm / A3+, 4滾筒
40秒完成A4過膠
可長時間操作,外殼不燙手,
保證過膠平直
1分鐘快速加熱,回退鍵,溫度調節
580x295x140mm
10kg / 900W



■ 361 0205
\$2,380/部

防靜電過膠膠片



A4, 80mic ■ 555 5001 \$55/盒
A3, 80mic ■ 005 5024 \$120/盒
A3, 100mic ■ 005 5034 \$135/盒
• 每盒100張

塑膠釘裝圈 (白色)



每包50支
有其他顏色及尺寸選擇
8mm 995 6002085 \$20.0/包
14mm 995 6010085 \$38.3/包
16mm 995 6005085 \$39.8/包
20mm 995 6006085 \$47.1/包
32mm 995 6017 \$121.6/包

有紋紙封面A4

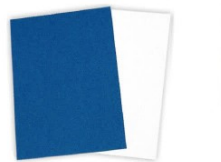

480g 單面
藍色 ■ 995 7016025
綠色 ■ 995 7016045
紅色 ■ 995 7016075
480g 單面 \$98/盒
每盒100張



230g 雙面
黑色 ■ 995 7014015
藍色 ■ 995 7014025
米色 ■ 995 7014032
綠色 ■ 995 7014045
紅色 ■ 995 7014075
白色 □ 995 7014085
230g 雙面 \$68/盒
每盒100張

透明膠片A4



每盒100張
0.2mm ■ 995 6015 \$72/盒
0.3mm ■ 995 6001 \$85/盒

GBC 膠圈釘裝機



FREE

凡購GBC膠圈釘裝機，即送白色28mm 釘裝膠圈一盒(50支) 送完即止。



另有其他尺寸供選購



手動



• 每次打孔15張(80gsm)
• 195張釘裝頁數最大(19mm膠圈)
W458xD264xH295mm
4.6kg

CombBind CB15 ■ 361 0311 \$780/部



手動



• 每次打孔15張(80gsm)
• 390張釘裝頁數最大(45mm膠圈)
W497xD394xH402mm
7.9kg

CombBind CB25 ■ 361 0312 \$1,590/部



電動



• 每次打孔15張(80gsm)
• 390張釘裝頁數最大(45mm膠圈)
W488xD394xH327mm
10kg

CombBind CB25E ■ 361 0313 \$2,400/部

校園行政 / IT 團隊專屬 簡化文件流程

優惠 1

高效多功能 A3 MFP，處理教務文件
支援高速掃描打印，優惠高達 **30%**¹



升級 AI 預備教材

選配 HP SmartScan AI 輔助功能，自動清除手寫筆跡及還原文件



業界最強保安系統²

- 全球首部具量子防禦能力商用 MFP
- HP Wolf Security 守護企業數據，防止機密外洩



機身顏色隨意換

提供 6 種色板，配襯品牌及 Office 形象



無需人手操作

首創 Reverse & Retry 解決卡紙問題，自動識別原稿方向、跳過空白頁、移除文件底色等全自動操作



轉用 HP 慳達 30%¹

現有影印機合約轉用專享特惠月費抄錶計劃，印幾多、俾幾多，打印開支零白費

領先
香港影印機
掃描速度



高達每分鐘
300頁 (ipm)³

優惠 2

A4 多功能打印機
教材文件快速打印，適合教室 / 活動室使用

HP LaserJet Pro 4003dn
黑白鐳射打印機 (40 ppm)

限量
10部



雙面打印



AirPrint



Auto Off



HP Wolf
Pro Security
安全防護

建議零售價 ~~\$3,938~~ 優惠價 **\$2,299**

HP LaserJet Pro MFP 4303fdw
多功能彩色鐳射打印機 (33 ppm)

限量
10部



單次雙面
掃描



雙面打印



Fax



輕觸式
彩色顯示屏



Dual Band
WiFi

建議零售價 ~~\$7,658~~ 優惠價 **\$4,478**

優惠期至 2026 年 9 月 30 日

查詢熱線：2111-1195



1. 以舊影印機合約轉用 HP，即可在未來 5 年慳 30% 月費。優惠需於 2026 年 9 月 30 日前登記。此 7 折優惠只適用於非 HP 品牌的影印機合約。客戶的現合約之完約期需為 2027 年 9 月 30 日之前。2. 配備 HP FutureSmart 固件 4.5 或以上版本之 HP Enterprise 裝置及 HP Managed 裝置擁有 HP 最先進的嵌入式安全防護功能。如需詳細資訊，請瀏覽：www.hp.com/hk/zh/security/enterprise-print-security.html。3. 按雙面操作計算。HP 香港保留最終決定權，並有權更改優惠內容而不作另行通知。圖片只供參考。產品規格及功能因型號而異，以最終出售產品為準，詳情請向銷售人員查詢。

© Copyright 2026, HP Development Company, L.P. All rights reserved. (Apr 2026)



5315 1138

Kensington® 防窺防藍光 螢幕保護片

保護 你的 私隱



直接連接螢幕防窺片

K52118WW	873 9115	13.3" 闊螢幕	287 x 179	16:10
K64488WW	873 9102	13.3" 闊螢幕	294 x 269	16:9
K55801WW	873 9121	14" 闊螢幕	302 x 189	16:10
K52102WW	873 9103	14.1" 闊螢幕	304 x 190	16:10
K52793WW	873 9104	14" 闊螢幕	310 x 175.5	16:9
K52103WW	873 9116	15."	305.3 x 228.2	4:3
K55784WW	873 9114	15.6" 闊螢幕	344 x 194.5	16:9
K52105WW	873 9117	17"	338 x 271	5:4
K55781WW	873 9118	19"	377 x 302	5:4
K52119WW	873 9105	19" 闊螢幕	408 x 255	16:10
K52127WW	873 9106	19.5" 闊螢幕	419 x 263	16:10
K52110WW	873 9107	19.5" 闊螢幕	433 x 237	16:9
K55797WW	873 9108	21.5" 闊螢幕	477 x 268	16:9
K55786WW	873 9109	21.5" 闊螢幕	475 x 298	16:9
K55798WW	873 9110	23" 闊螢幕	510 x 287	16:9
K60730WW	873 9119	23.6" 闊螢幕	522 x 294	16:9
K60731WW	873 9111	23.8" 闊螢幕	527 x 296	16:9
K52794WW	873 9112	24" 闊螢幕	520 x 326	16:10
K52795WW	873 9101	24" 闊螢幕	531 x 298	16:9
K52112WW	873 9120	25" 闊螢幕	553 x 312	16:9
K60729WW	873 9113	27" 闊螢幕	596 x 335	16:9

MagPro™ 磁吸式螢幕防窺片

K58357WW	873 9201	24" 闊螢幕	532 x 304	16:9
K58351WW	873 9202	13.3" 手提電腦	294 x 169	16:9
K55254WW	873 9203	14" 手提電腦	302 x 193	16:10
K58352WW	873 9204	14" 手提電腦	311 x 181	16:9
K55253WW	873 9205	13.3" 手提電腦	287 x 183	16:10
K58359WW	873 9206	27" 闊螢幕	598 x 342	16:9
K51701WW	873 9207	Microsoft Surface 筆記型	321 x 212	---
K58371WW	873 9208	MacBook Pro 16"	352 x 229	---
K58354WW	873 9210	21.5" 闊螢幕	273 x 477	16:9
K58353WW	873 9211	15.6" 闊螢幕	200 x 346	16:9
K58360WW	873 9212	MacBook Pro 13"	385 x 260	---
K58370WW	873 9213	MacBook Pro 14"	309 x 202	---

- 將視野縮小至 +/- 30 度，保障您的隱私
- 減少藍光傷害高達 30%
- 適合觸控螢幕使用
- 啞/光雙面 啞面-防眩光/指紋
光面-更清晰
- 減少外部光源的眩光，提高觀看清晰度
- 抗菌塗層，防止黴菌和細菌生長，從而導致薄膜上出現污漬和異味

歡迎查詢尺寸價錢



抗藍光
高達30%

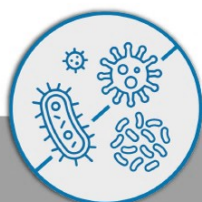

抗菌塗層



視野 +/- 30 度
保護私隱



啞/光雙面
啞面-防眩光/指紋
光面-更清晰



低反射塗層



觸控螢幕相容性



LiBATTERIES®

德國品牌

可再充式 環保鋰電

3 6.941
Li
Lithium

無鉛、無汞、無鎘、無毒

**800+ 次
充電循環**



(Switch/PS) 手柄、
智能門鎖、電動玩具

**AA - 1.5V(1700mAh)
4粒裝**

■ 480 4001

無線滑鼠、遙控器、
電子秤、小型手電筒

**AAA - 1.5V(500mAh)
4粒裝**

■ 480 4002

強光手電筒、便提風扇
移動電源、無人機

**18650 - 3.7V(2000mAh)
2粒裝**

■ 480 4003

節約成本 減少浪費

獨家優惠
\$128/盒
原價\$168

收音機、中型玩具、
便攜音響

**C - 1.5V(3000mAh)
2粒裝**

■ 480 4004

大功率手電筒、
應急燈、大型玩具

**D - 1.5V(6500mAh)
2粒裝**

■ 480 4005

相機、安防攝像機、
醫療儀器

**CR123A - 3V(750mAh)
2粒裝**

■ 480 4006

無線麥克風、體溫槍、
煙霧警報器、萬用表

**9V - 9V(500mAh)
2粒裝**

■ 480 4007

大比拼		
	Ni-MH 充電池	Li-ion 充電池
充電方式	充電電箱	Type-C充電線
電壓	1.2V	1.5V
每月自我耗電	30%-50%	5%-10%
對溫度反應	敏感	良好
記憶效應	易受影響	不受影響
壽命	2-3年, 可充電500-1000次	3-5年, 可充電800-1000次

勝

4 in 1
4 x USB-C 充電線 (19cm)

■ 480 4008 \$68/盒

Type-A 轉 Type-C
3.0 轉換器

■ 480 4009 \$28/盒

Kensington 有線軌迹滑鼠球
K72337US



- 即插即用
- 附腕墊
- 相容於 PC、Chrome 與 Mac®

■ 871 8124 \$299/個

Kensington Orbit® 有線軌迹球滑鼠
K64327WW



- 免費下載軟體，提供更個人化的體驗，讓您能夠為兩個按鈕分別分配各種程式功能，並調整遊標速度。
- 光學滑鼠
- 相容於 PC、Chrome 與 Mac®

■ 871 8194 \$170/個

Kensington Orbit® 無線軌迹滑鼠球
K72352US



- 透過藍牙® LE 或 USB 納米接收器進行無線連接獨特的觸控滾動功能以及緊湊的 32 毫米滾珠，讓您輕鬆瀏覽網頁和文檔
- 免費下載軟體，提供更個人化體驗，讓您能夠為按鈕分配各種功能
- AA電池2粒
- 相容於 PC、Chrome 與 Mac®

■ 871 8195 \$248/個

Kensington Pro Fit™ Ergo 軌迹滑鼠球
K72194WW



- 45° 傾斜度，有助於改善手腕和前臂的對齊
- 透過藍牙® LE 或 USB 納米接收器進行無線連接
- 免費下載軟體，提供更個人化體驗，讓您能夠為按鈕分配各種功能
- AA電池1粒(藍牙15個月/無線18個月)
- 相容於 PC、Chrome 與 Mac®

■ 871 8196 \$368/個

logitech 無線滑鼠+鍵盤套裝



- 採用消費後塑膠料再造
- 鍵盤66%/滑鼠44%/接收器75%
- 防濺灑設計
- 電池壽命：
鍵盤最久可使用長達2年
滑鼠最久可使用長達1年
- 電池：鍵盤2 x AAA /滑鼠2 x AA

MK220

■ 991 8272 \$180/套

logitech 無線滑鼠+鍵盤套裝



- 無線距離 10公尺(33英尺)
- 傾斜支架和防濺灑設計
- 電池壽命：
鍵盤最久可使用長達3年
滑鼠最久可使用長達2年
- 電池：鍵盤2 x AAA /滑鼠1 x AA

MK239

■ 991 8241 \$199/套

Kensington 人體工學直立式滑鼠



- 免費下載軟體，提供更個人化體驗，讓您能夠為按鈕分配各種功能(包括快捷鍵)，並調整遊標和滾動速度。
- AA電池1粒可使用長達1年
- 相容於 PC、Chrome 與 Mac®

黑色 ■ 871 8125
白色 □ 871 8125085

\$238/個

Kensington 纖薄防盜密碼鎖
K60600WW



- 適用於配備標準鎖孔的設備
- 纖薄鎖頭確保筆電可穩定平放
- 堅固的鎖頭和線材
- 單手即可使用
- 可重設的 4 輪數字密碼，提供 10,000 種組合
- 可擺動旋轉的線頭設計
- Register & Retrieve 服務

■ 871 8193 \$299/部

logitech 立體聲耳筒連咪



- 相容於 Windows (不適用於 Apple 電腦硬體)
- 1.8公尺防磁線
- 3.5mm 彩色接頭
- 抗噪麥克風

H110

■ 991 8252 \$89/套

logitech 高清網絡攝影機



- HD 視頻通訊(1,920x1,080像素)
- 自動對焦
- 2個全方位麥克風可確保清晰
- H.264錄像



C925E

■ 991 8216 \$780/件

Energizer 勁量 鹼性電池 (20粒裝)



AAA, 15+5粒裝
■ 990 4114
AA, 15+5粒裝
■ 990 4113

\$68/排

Vinnic 鹼性電池



- 收縮包裝
- 有效期為5年



9V, 1粒裝
■ 000 4028 \$8/件
AAA, 2粒裝
■ 000 4038 \$3.5/包
AA, 4粒裝
■ 000 4039 \$7/包
C, 2粒裝
■ 000 4040 \$15/包
D, 2粒裝
■ 000 4041 \$18/包

MOTOROLA 10米全天候三防封講機 TALKABOUT T38



- 409.75MHz-409.9875MHz 頻段範圍
- 20個頻道，支援121組隱秘代碼
- 頻寬: 12.5kHz
- 可充電鋰電池 (原廠標配)
- 最長24小時續航時間
- IP54等級(防塵/防濺水)
- 21.2 x 135 x 47 mm
- 78克(淨重)/100克(含電池與背夾)
- 支援FRS/GMRS全系列對講機
- 附加功能：
頻道掃描、Micro USB充電、低電量提示、LED手電筒

已取得香港通訊事務管理局 (OFCA) 認證
24小時超長續航 | 免執照通訊 | 戶外探索最佳夥伴

■ 628 1020 \$480/套



choetech PD65W GaN 旅行充電器 連伸縮式 USB-C 連接線



65W 1C1A 接口連伸縮式USB-C充電線
 附多國電源轉接頭
 輸入：110-240VAC 50/60Hz 1.7A
 輸出：
 C1+C2：45W+20W
 C1+USB-A：45W+18W
 C2+USB-A：5V-3A (最大15W)
 C1+ (C2+A)：45W+15W
 總輸出：最大65W
 認證：CE、FCC、ROHS
 PD6071-V5-MIX-BK-SG
 ■ 991 8431 **\$199/個**



choetech 三合一磁吸無線充電支架



- Qi2.2 認證磁吸充電技術
- 背面設有風扇有助散熱
- 材質：PC+矽膠+鋁合金
- 接口：USB-C
- 輸入：9V/3A
- 輸出：
 手機-25W；AirPods-5W；Apple Watch-2.5W
- 認證：FCC、CE、RoHS、Qi2.2
- 配件：1米C-C數據線

T641-G-CCGM
 ■ 991 8432 **\$259/個**



HYPER HyperDrive DUO PRO 7-in-2 USB-C 擴充Hub



- 支援 MacBook Air/Pro 2022+, iPad, Chromebook, and PC
 - 支援HDMI 4K 60Hz with HDR (HDCP1.4/2.2)
 - 附設兩個USB-C 頭連接MACBOOK
 - 1個USB4 (支援Thunderbolt 4, 100W PD充電, 6K 60Hz影像)
 - 1個USB-A port-5Gbps (USB 3.1 Gen 1)
 - 1個USB-C port-5Gbps (USB 3.1 Gen 1)
 - 1個HDMI 4K@60Hz PORT
 - 1個Gigabit Ethernet (RJ45: 10/100/1000Mbps)
 - 1個3.5mm Audio Jack
 - 1個MicroSD卡槽 104 MB/s (UHS I)
- HD575-SILVER
 ■ 991 8433 **\$699/個**



VEN-DENS 電容觸控筆 (Android/iOS)



- 安卓/iOS模式切換
- 智慧晶片，升級設計
- 精準自然的書寫體驗
- 續航力：約8小時
- 充電時間：15分鐘
- 充電接口：Type-C接口
- 防誤觸設計
- 支援的iPad型號：
 • 2018年後的iPad型號
 • *iPad Air 11吋 (M2) 及13吋 (M2、M3) 除外

SP006
 ■ 991 8434 **\$89/支**



VEN-DENS 入耳式主動降噪真藍芽耳機 連LCD充電盒



- 藍牙版本：V5.4
- 帶觸控螢幕的智慧充電盒
- 耳機輕觸式操控
- ANC主動 降噪
- 自動重新連接
- 通話時間：3.7小時，
- 音樂播放時間：4.5小時，
- 待機時間：50H (耳機)
- 待機時間：190H (連充電盒使用)
- 電池容量：30mah/300Mah
- 充電時間：1.5小時
- 低電量指示

VD-BT023
 ■ 991 8435 **\$129/套**



VEN-DENS 雙無線麥克風Type-C連 IPH 連接器



- 電池容量 (麥克風)：50mAh
- 電池容量 (充電盒)：300mAh
- 工作電壓：3.7V，鋰電池
- 工作電流：<15mA
- 待機耗電量：<10uA
- 充電時間：約1-2小時
- 工作時間：約2-3小時
- 傳輸協定：藍牙5.2
- 傳輸距離：15-25公尺 (正對麥克風)
- 麥克風靈敏度：-38dB
- 降噪：內建降噪演算法
- 接收介面：Type-C介面
- 充電電流：2A (最大)

VD-MIC030
 ■ 991 8436 **\$279/套**



VEN-DENS DCD06 USB-C TO USB-C 充電數據線 (PD60W)



- 功率輸出：高達 PD60W
- 材質：TPE
- 接口：USB-C 至 USB-C
- 帶有防滑皮，易於握持
- 最大輸出電壓為 9.5V，適用於所有快速充電器
- 耐熱功能可防止任何熱損壞並確保您的設備的安全
- 相容於手機、平板電腦和所有其他 Type-C 設備
- 鍍錫銅線可確保一流的品質

VD-DCD06-1M ■ 991 8437 **\$25/條**
 VD-DCD06-2M ■ 991 8438 **\$35/條**
 VD-DCD06-3M ■ 991 8439 **\$45/條**



choetech Thunderbolt 5 傳輸線



Intel 認證

- 接口：Thunderbolt5 (USB-C)
- 材質：ABS+PVC
- 輸出：48V5A (最大)
- 總功率：240W (最大)
- 資料傳輸：80Gbps (USB4.0)
- 頻寬：120Gbps
- 解析度：Dual 8K；Triple 4K @144Hz
- 認證：FCC、CE、RoHS、Intel 認證 Thunderbolt5

A3011-CA-BK
 ■ 991 8440 **\$315/條**



VENTION HDMI 2.0 4K@60Hz傳輸線



- 介面：HDMI 公頭
- 電鍍工藝：鍍金
- 護套：PVC
- 外殼：PVC
- 傳輸方向：HDMI 轉 HDMI
- 解析度：4K@60Hz (0.75~3 M) / 4K@30Hz (5~15 M) /1080p@60Hz (20 M)
- 可接駁智能盒子/遊戲機/電腦等
- TMDS核心技术

AACBF, 1M ■ 991 8441 **\$28/條**
 AACBH, 2M ■ 991 8442 **\$38/條**
 AACBI, 3M ■ 991 8443 **\$48/條**



VENTION DP 1.4 Male to Male Cable 傳輸線



- 名稱：DP線
- 版本：DP1.4
- 導體：鍍銀導體
- 屏蔽：鋁箔+GND+金屬編織
- 分辨率：8K 60Hz
- 護套：PVC

HCDBF, 1M ■ 991 8444 **\$48/條**
 HCDBH, 2M ■ 991 8445 **\$58/條**
 HCDBI, 3M ■ 991 8446 **\$68/條**



Netac USB 3.2 Gen2 + USB-C

兩用鋅合金OTG手指



- 雙頭式設計, 可支援USB 3.2 Gen 2 及 Type-C
- 讀/寫速度高達 550/500MB/s
- 鋅合金外殼, 堅固耐用
- 支援Windows 7/8/10/11, Mac OS x 10.5, Linux 2.6.x, android
- 產品尺寸: 78 x 23 x 9.65 mm

NT03US5C-128G-32TA 128G ■001 8406	NT03US5C-512G-32TA 512G ■001 8408
\$299/個	\$799/個
NT03US5C-256G-32TA 256G ■001 8407	NT03US5C-001T-32TA 1T ■001 8409
\$499/個	\$1,349/個



Netac U197 USB 2.0 8G 手指



- 介面: USB 2.0 Type-A
- 適合儲存文件 | 照片 | 音樂等日常資料
- 外觀: 黑色 | ABS+PC 塑膠外殼
- 可配掛繩 | 方便攜帶
- 尺寸: 36.1 x 16.9 x 厚度6.3 mm | 重約: 2g
- 相容系統: Windows XP/7/8+, macOS X 10.5+, Linux 2.4.x+

NT03U197N-008G-20BK 8G ■001 8410	NT03U197N-016G-20BK 16G ■001 8411
\$39/個	\$49/個
NT03U197N-032G-20BK 32G ■001 8412	NT03U197N-064G-20BK 64G ■001 8413
\$59/個	\$79/個
NT03U197N-128G-20BK 128G ■001 8414	
\$119/個	



Netac 785C USB 3.2 + USB-C 兩用鋅合金手指



- 雙頭式設計, 支援TYPE C 及USB
- 鋅合金設計, 堅固耐用

NT03U785C-016G-32PN 16G ■001 8415	NT03U785C-032G-32PN 32G ■001 8416
\$79/個	\$89/個
NT03U785C-064G-32PN 64G ■001 8417	NT03U785C-128G-32PN 128G ■001 8418
\$105/個	\$169/個



Netac P500 Extreme Pro MicroSD連卡套



- 格式: V30/A1/C10 up to 100MB/s
- 可支援4K並附SD ADAPTER

NT02P500PRO-016G-R 16G ■001 8419	NT02P500PRO-032G-R 32G ■001 8420
\$69/個	\$89/個
NT02P500PRO-064G-R 64G ■001 8421	NT02P500PRO-128G-R 128G ■001 8422
\$135/個	\$199/個



Netac ZX20 GEN2 外置SSD



- 讀寫速度: 2000MB/1800MB R/W
- 內含 USB C to A 連接線 及 20Gbps USB C to C 連接線
- 抗撞擊及耐磨外殼設計, 堅固耐用
- 支援Windows/Mac/Linux/Android
- 產品尺寸: 71.6*43.5*8mm

NT01ZX20-512G-32BL 512G ■001 8423	NT01ZX20-001T-32BL 1T ■001 8424
\$949/個	\$1,699/個
NT01ZX20-002T-32BL 2T ■001 8425	
\$2,799/個	



Netac USB-C 5-in-1 多功能擴展塢 (PD100W)



- 1個 HDMI 4K/30Hz 高清影像輸出
- 1個 USB-3.0 Port 高達5Gbps 傳輸速率
- 2個 USB-2.0 Ports 方便連接鍵盤及滑鼠等設備
- 1個 USB-C 支援高達100W PD 充電或DATA傳輸
- 兼容Windows, Mac OS, Linux 等作業系統
- 尺寸: 111 x 32 x 11mm

WF13GYCN ■001 8426
\$99/個



Netac USB3.0 轉 USB3.0 x 3, RJ45 集線器



- 高達5Gbps 傳輸速率
- 3個 USB-3.0 Ports
- 1個 RJ45 Ethernet port 可支援 10/100/1000Mbps
- 1個 USB-C IN (5V/3A) 為 HUB 提供電源
- 兼容Windows, Mac OS, Linux 等作業系統
- 尺寸: 96 x 28 x 18mm

WF12BKCN ■001 8427
\$109/個



Netac 6合1 集線器連 M.2 擴充槽



- 6合1 集線器連 M.2 擴充槽
- M.2 槽 x 1
- USB 3.2 x 2
- HDMI 4K/60Hz x 1
- RJ45 x 1
- USB-C 100W PD3.0 x 1
- 傳輸速度: 10Gbps
- 支援M.2 SSD (M Key、B&M Key)
- 鋁合金機身
- 支援: Windows/Mac OS/Linux 等作業系統

NT07WH42-32CC ■001 8428
\$299/個



Targus Cypress EcoSmart 13-14吋 電腦包



- 可置放13"至14" 手提及平板電腦
- 採用可分解物料製造, 合乎環保
- 絨毛內層設計, 電子產品可免受磨損
- 抗水物料設計, 不怕雨天弄濕電子物件
- 特別處理混色材料設計, 可防止褪色及污漬
- 38 x 2.5 x 27.5cm
- 0.15KG
- 有限度永久保養

TBS64602GL-70 ■871 8201
\$168/個



Targus Cypress EcoSmart 抗水 SLIM環保背囊 (19L)



- 設有手提電腦隔層內格, 保護你的電子物件, 並可置放最大至 15.6" 手提電腦
- 背囊採用可分解物料製造, 合乎環保
- 人體工學肩帶
- 附設行李箱固定帶, 可直接套落行李拉柄上
- 內裡有多個口袋, 可置放不同產品
- 使用多種織物的耐用抗水 600D 聚酯纖維 物料
- 兩側設有口袋, 可擺放水樽
- 背包設有襯墊, 承托力佳
- 31 x 15 x 45.5cm
- 0.74KG
- 有限度永久保養

TBB584 ■871 8202
\$498/個





0 碳排放·ESG E-paper顯示屏幕

節能 | 無需拉線 | 即時內容變更

課室門牌



桌上名牌



產品原理



是一種基於電子墨水技術顯示設備，
能夠實時更新和顯示各種資訊。

好處

- (1) 減省人手，有效控制成本：
無需人工作業(如：列印、查找、更換)
，資料即時更新
- (2) 減低出錯，避免尷尬
系統即時同步，無延遲，全電腦化，
不經人手，減低出錯機會
- (3) 建立現代化、環保企業形象
- (4) 方便，無需拉線
- (5) 比LED更省電，不刺眼



電子海布



如有產品查詢請
Whatsapp 5315-1138



*安裝費用另議
如搬運樓梯另加費用

I.T.配件/展示用品

Kensington 平板電腦充電同步櫃



可另購流動車

- 10 台平板電腦, 用於安全存儲、充電和同步
- 可堆疊 3 個機櫃並使用單獨的 USB 集線器同步多達 30 台
- 可容納 iPad、Galaxy Tabs、Kindle 及其他 iOS 和 Android 設備
- 符合 TAA
- W20.9" x L18.5" x H21.9", 26.5 lbs



可堆疊 3 個機櫃

無需安裝, 即買即用
■ 871 8118 \$5,600/部

ergotron 平板/手提電腦充電 同步手推車 DM40-2009-3 Zip40



需自行安裝

- 可安裝多達40部平板電腦及 Chromebooks或30部手提電腦
- 採用專利 PowerShuttle® 技術支援安全又快速地充電
- 快速釋放鋼門可透過支架保護設備, 將充電車鎖在合適的位置
- W77 x D66 x H115cm, 79kg

■ 001 8303 \$18,050/部

belkin USB A+C 充電 4/6/8 防雷保護拖板



- 線長: 2米
- USB A+ USB C各1個
- SRB001af2M-MY, 4位
■ 727 4100 \$239/個
- SRB002af2M-MY, 3+3位
■ 727 4101 \$259/個
- SRB003af2M-MY, 4+4位
■ 727 4102 \$279/個



連續多年
消委會商品
五星評分
★★★★★

豐葉13A 拖板

• 線長: 3米

- S888, 4位
- S966, 6位
- S988, 8位
- S908, 4+4位

S888, 4位 \$129/個
S966, 6位 \$159/個
S988, 8位 \$219/個
S908, 4+4位 \$219/個

Godex 屏幕濕巾



NEW

- 適用於TFT/LCD 螢幕, 去污去油
- 除灰塵
- 除靜電
- 每筒100張 (178x133mm)

CE 認證, 符合歐盟標準
XC-100, 青檸香味
■ 211 8061 \$68/筒

流動式雙面包布水松告示板

可選雙布面 或 布面+磁白板

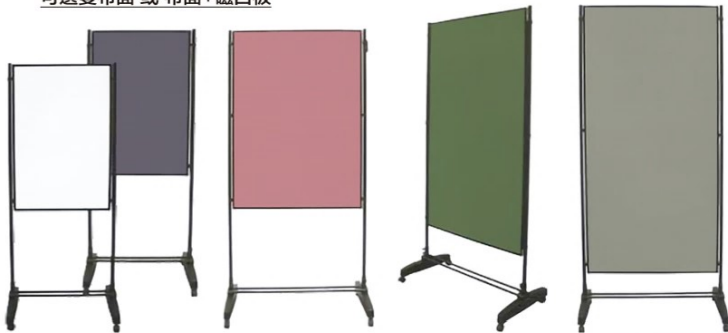

腳架自行簡易安裝

布料顏色:
藍色 橘紅
灰色 灰藍

連接式雙面展示板



圖片只供參考, 其他尺寸接受訂購, 歡迎查詢報價

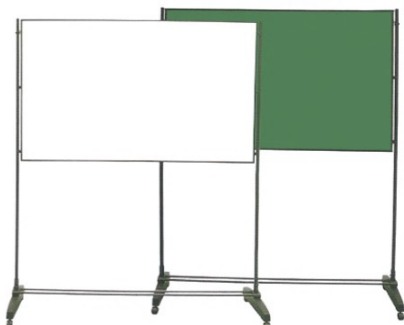

尺寸選擇:
整體高度: H1920mm
直立式: L900 x W60mm
L1200 x W90mm
L1500 x W90mm
L1800 x W90mm
橫向式: L900 x W1500mm
L900 x W180mm

白板

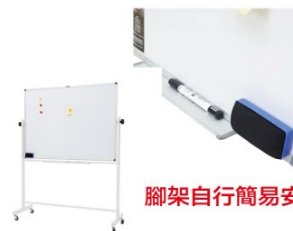

腳架自行簡易安裝

另有連架款式發售
連架款式設單面及雙面供選購

歡迎查詢其他尺寸

60 x 90cm
■ 998 1094 \$200/件
90 x 120cm
■ 998 1098 \$320/件
90 x 150cm
■ 998 1096 \$770/件

鋁框水松板



另有木框款可選購
或訂造其他尺寸
歡迎查詢



*安裝費另議
涉及不同現場
環境因素



45x60cm
■ 181 9011 \$98/件
60x90cm
■ 181 9003 \$198/件
90x120cm
■ 181 9002 \$350/件



多媒體智能白板



多品牌合作，價錢低至 **\$9,XXX**
各國品牌應有盡有



將手機或手提電腦影像
同步投影至電視上



吋吋由你選擇，提供
65"、75"、86"
適合不同環境



運送、安裝、維修及保養
一條龍服務，信心保證



集電腦、投影機、畫板
功能於一身



支援視像會議，配合
4K高解象鏡頭



支援Android及
Windows雙系統



裝備收音、錄影功能
全程電子化紀錄



3年全機保養

歡迎預約免費示範，完成後
可獲精美禮品乙份
(詳情  WhatsApp
5315 1138查詢)



Godex® 旋轉雙面活頁圖表(左右轉)

- 白板面層順滑
- 面板附有磁力，可吸附紙張等用品
- 鋁合金防氧化材料，三層焗漆面板及ABS環保塑膠料製造

需自行安裝

GX-FT2177-60
白板尺寸60x90cm 高120cm
■ 078 1005 *\$1,100/套

GX-FT2177-70
白板尺寸70x100cm 高180cm
■ 078 1006 *\$1,250/套



創意高效「側手翻」
雙面旋轉 交互使用



活頁圖表 EU-500E

- 備磁力底板1000 x 685mm，方便張貼文件
- 伸展臂可附加圖表紙張
- 腳架可隨意調校高度1100 - 1870mm

需自行安裝

EU-500E
白板尺寸685x1000mm

■ 838 1010
*\$1,250/套



Godex® U型雙面活頁圖表 GX-FC666

- 可360度旋轉
- 旋轉把手，可隨意調較白板高度，可吸附便條紙及白板配件等
- 可用於夾紙，圖紙及相片等，可作簡易繪圖板使用
- 1,030 至1,880mm 高度調校
- 重量：7.8公斤

需自行安裝

GX-FC666
白板尺寸70x100cm
■ 078 1001
*\$650/套



流動活頁圖表 EU-2000TE

- 磁石底板可使用白板筆。
- 可調校高度為 1750毫米至 2000毫米之間。
- 五個架輪 (3個鎖定腳輪)。
- 重量：21.5公斤

需自行安裝

EU-2000TE
白板尺寸700x1000mm

■ 838 1006
*\$2,500/套



證件套連夾

內尺寸：
橫95x60mm
直58x90mm

橫放 ■ 005 3002
直放 ■ 005 3003

*\$1.5/個

硬膠證件套連針夾

內尺寸：
90x54mm

■ 005 3001
\$1/個

M&G 背膠軟鐵白板貼



配件：白板筆
2x磁粒及白板擦

45x100cm ■ 998 1160 \$158/卷
60x90cm ■ 998 1161 \$198/卷
90x120cm ■ 998 1162 \$350/卷
90x200cm ■ 998 1163 \$480/卷

M&G 磁性雙面白板套裝



不設選色

配件：3支白板筆、3粒磁石粒及
1個白板擦

NS-026
A4 ■ 998 1152 \$28/套

Godex® 活頁圖表紙(6孔) GX-FP50

附有6孔
虛線位
50張

70gsm, 585x815mm

■ 005 7007 \$59.8/卷

M&G 晨光磁性白板擦

L110 x W52 x H35mm



■ 008 1017
\$11.2/個

M&G 晨光白板清潔劑套裝 ASC99365

100ml

■ 998 1083

\$28/套

磁性白板筆收納盒



■ 008 1085

W125 x D40 x H117mm \$28/套

軟膠人名套



橫向	105 x 70mm	005 3025	透明	\$2.0
	93 x 58mm	005 3029	透明+拉鍊袋口	\$2.5
直向	108 x 68mm	005 3030	透明+拉鍊袋口	\$2.5
	75 x 100mm	005 3037	透明	\$2.0
	75 x 100mm	005 3031	透明+拉鍊袋口	\$2.5

證件繩連夾



\$1.2/條

灰色 ■ 005 3022012 橙色 ■ 005 3022055
黑色 ■ 005 3022015 紫色 ■ 005 3022065
藍色 ■ 005 3022025 紅色 ■ 005 3022075
綠色 ■ 005 3022045 黃色 ■ 005 3022095

NESCAFÉ®



咖啡機\$0機價包安裝

電動磨豆咖啡機

 意大利製造
Made in Italy



• 161 2441

NESCAFÉ® Soluble

- 輕觸式屏幕
- 48個飲品快捷鍵
- 5個沖粉槽
- H800-566.5 x W318 x D544mm
- 23kg



• 161 2440

NESCAFÉ® Mini Combi

- 輕觸式屏幕
- 48個飲品快捷鍵
- 1個咖啡豆槽及2個沖粉槽
- H780-640 x W318 x D544mm
- 29.8kg



• 161 2346

NESCAFÉ® Combi

- 輕觸式屏幕
- 48個飲品快捷鍵
- 1個咖啡豆槽及4個沖粉槽
- H800-668 x W422 x D568mm
- 36.4kg

包安裝
2年上門維修



➤ 十多款雀巢飲料供選擇

WATER 減少 碳排放

為環境出一分力

擔心水質來源及衛生嗎?

配送需回收 需時回收



- 水桶的運送過程都是**碳排放**
- **直接過濾**，無需擔心衛生問題
- 無需在更換水桶時增加勞損機會

要記住訂水，又要等水，有冇想過有方法解決嗎?

3M | AQUA-PURE™ 座檯式三溫飲水機

*少於十秒快速加熱



HOT



型號	AQUA-PURE HCD-3C-G
• 銀白色機身機殼	• 耐用機身
• 出水功能(LED 照明)	常溫/冷/熱~85°C/超熱~95°C
• 可選擇水量	120/250/500/1,000 ml
• 其他功能	• LCD屏幕/安全鎖/更換濾芯提示
	• 全機保用一年(包括零件)

- 電壓：220V
- 最大功率：2600W
- 耗電：熱水2200-2500W 冰水0.54A
- IP級數：IPX 1
- 熱水缸容量：1.4 L

OASIS 座檯式三溫飲水機

獲不同認證：



型號	POU1ACTHSKY
• 黑銀色機身機殼	• 耐用機身
• 輕觸式出水	• 體積纖細
• 可選擇水量	• 冷、熱水恆溫器
• 全機保用一年(包括零件)	• 獨立熱水箱
• 環保雪種壓縮機制冷	• 內置不鏽鋼冷熱水水箱

- 電壓：220V
- 冰水供應：5 L/hr
- 耗電：H. 420W, C. 100W
- 熱水供應：5 L/hr
- 冰水缸容量：1.2 L/hr
- 熱水缸容量：1.2 L/hr



另有其他型號及款式選擇，歡迎報價

可配合 3M 濾水系統使用



上流式3溫冷熱水機

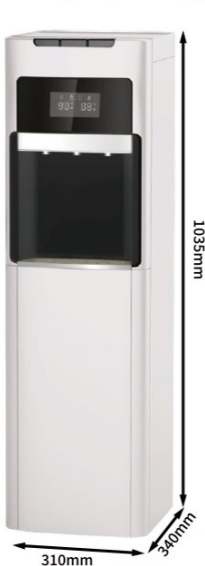

型號	BYZ1171-PP
• 白色機身	• 安全熱水龍頭
• 全自動冷熱水恆溫	• 全自動進水系統
• 環保雪種壓縮製冷	• 不銹鋼冷、熱水缸
• 全機保用一年(包括零件)	• 冰、熱水獨立電源開關掣
• 冰、熱水溫度顯示(溫度仅作参考)	• 飲水機側板,可安裝紙杯筒(另購)

- 電壓：220V / 50Hz
- 冰水供應：≤10°C, 2 L/hr
- 耗電：H. 500W, C. 85W
- 熱水供應：≤90°C, 5 L/hr

FM1500-B 大流量型濾水器

- 過濾精密度：0.2 微米
- 有效過濾水量：1,500加倫 (56,78公升)



低至 \$ 6,300/套

適合 5-15人



DWS160-L 高流量型濾水器

- 過濾精密度：0.2 微米
- 有效過濾水量：6,000加倫 (22,712公升)



低至 \$ 7,300/套

適合 15-25人





TruSens UV殺菌空氣淨化機



型號 Z-1000



- UV-C 紫外線殺菌
- 3層高效過濾
- 濾網更換提醒

	覆蓋	250ft ² 23m ²
	3層過濾	活性炭濾網 HEPA濾網 UV-C紫外線
	風速設定	1/2 / Turbo
	分貝	39 - 65dB
	尺寸	深 195 x 闊 195 高 451mm
	重量	3.4kg
	耗電量	40W

■ 217 5012
\$898/部

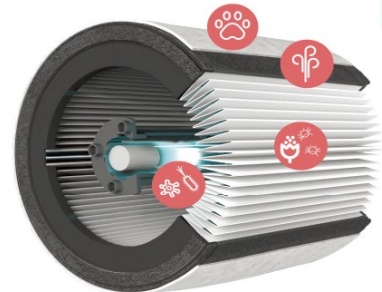

- ### 3/4 層高質組合濾網
- 可清洗預過濾網*
阻隔毛髮及灰塵
 - HEPA濾網
過濾致敏原及細菌病毒
去除PM2.5 (≥0.3μm微粒)
 - 活性炭濾網
去除異味
 - UV-C紫外光燈
有效殺滅細菌
病菌及致敏原
- *不適用於 Z-1000 型號

採用美國杜邦化工 **DU PONT** 專業濾網

型號 Z-2000



- 即時監測空氣質量
- UV-C 紫外線殺菌
- LED顯示空氣質量指數
- 4層高效過濾
- 濾網更換提醒

	覆蓋	375ft ² 35m ²
	4層過濾	可清洗預過濾網 活性炭濾網 HEPA濾網 UV-C紫外線
	風速設定	Auto / Whisper / 1/2 / Turbo
	分貝	33 - 64 dB
	尺寸	深 223 x 闊 223 高 567mm
	重量	3.8kg
	耗電量	28W

■ 217 5011
\$1,880/部

型號 Z-3500



- 即時監測空氣質量
- UV-C 紫外線殺菌
- LED顯示空氣質量指數
- 4層高效過濾
- 濾網更換提醒

Z-3500 附設 IOT 手機監控



TRUSSENS 手機 APP
APP 能監察室內及室外的空氣質量
自動調節風速
*每週開/關時間編輯控制
*只供部份型號使用

	覆蓋	750ft ² 70m ²
	4層過濾	可清洗預過濾網 活性炭濾網 HEPA濾網 UV-C紫外線
	風速設定	Auto / Whisper / 1/2 / 3 / Turbo
	分貝	32 - 66 dB
	尺寸	深 263 x 闊 263 高 726mm
	重量	5.8kg
	耗電量	60W

■ 217 5043
\$2,780/部

專業濾網 **DU PONT**

致敏源流感專業濾網



VOC除異味專業濾網



HEPA寵物專業濾網



True HEPA 致敏原及流感過濾芯
捕獲高達 99%
空氣傳播的致敏原和病毒
保持空氣潔淨，TruSens 關心您。



True HEPA 除氣味及 VOC揮發氣體過濾芯
消除烹飪和清潔異味
減少空氣中的VOC有機化合物
保持空氣潔淨，TruSens 關心您。



True HEPA 寵物過濾芯
捕獲高達 99.97%
寵物皮屑及毛髮
清除一般寵物氣味
保持空氣潔淨，TruSens 關心您。

貨號	Z-1000	Z-2000	Z-3000/ Z-3500
型號	217 5049	217 5045	217 5042
	AFHZ1000-AGY02	AFHZ2000-AGY02	AFHZ3000-AGY02

貨號	Z-1000	Z-2000	Z-3000/ Z-3500
型號	217 5027	217 5028	217 5029
	AFHZ1000-SMK01	AFHZ2000-SMK01	AFHZ3000-SMK01

貨號	Z-1000	Z-2000	Z-3000/ Z-3500
型號	217 5024	217 5025	217 5026
	AFHZ1000-PET01	AFHZ2000-PET01	AFHZ3000-PET01

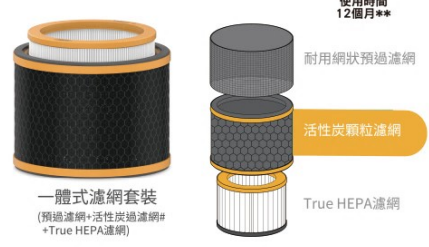

#TruSens專業濾網包含密度更大的碳顆粒層，較之常規濾網擁有更長的使用壽命。
**以每日開機8小時計算





Brateck x lifecare 室內水培種植機

HGS02-1CB



可伸縮桿
為植物生長提供充足的空間

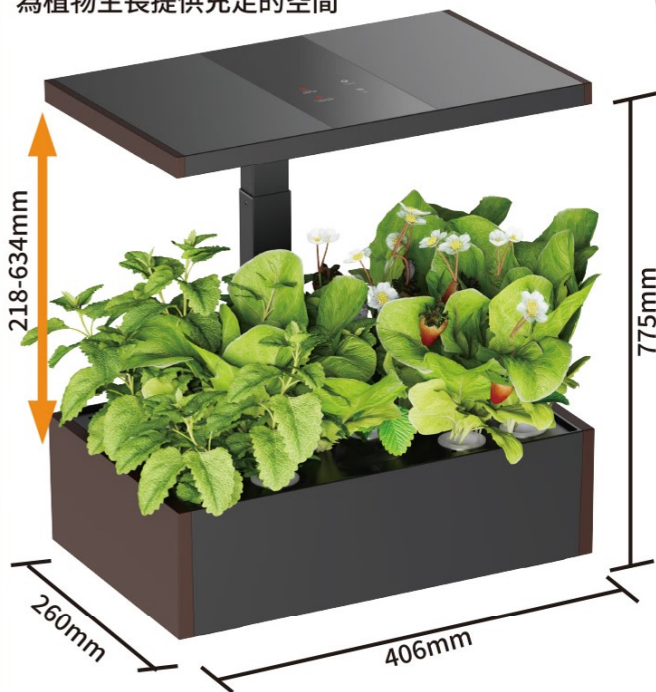

**綠色校園
免費試機計劃**
(詳情歡迎與營業員聯絡)

**大量訂購
可享額外折扣**

■ 617 5001
\$960/部

內附包括：

- 種植籃 x 20個
- 種植棉 x 20個
- 膠蓋 x 20個
- 種植肥料 x 2樽 (100ml)
- 膠支柱 x 12條

每一季都是豐收季

 無需土壤	 無需陽光	 無需種植經驗
 包含種植所需的一切	 比土壤種植快5倍	 室內全年隨處可種

生長速度快5倍



綠色植物能於日間吸收大氣，製造氧氣，令空氣清新。



LED每天16小時運作
8小時關上



水泵每兩小時工作8分鐘



智能觸控面板



吸水種植棉





一次性丁晴手套



細碼 ■ 162 1460001
中碼 ■ 162 1460002
大碼 ■ 162 1460003

100隻/盒 \$75/盒

黑膠手套



細 ■ 162 1006
中 ■ 162 1005
大 ■ 162 1004

\$9.5/對

勞工手套



紅邊 綠邊(厚身)

紅邊 ■ 995 6009 \$2.3/對

綠邊 ■ 995 6009045 \$39.8/12對

勞工手套



• 每包12對

白色 □ 162 1020
黑色 ■ 162 1021

白色 \$36/包 黑色 \$48/包

3M舒適型止滑耐磨手套



細 ■ 012 1034001
中 ■ 012 1023001
大 ■ 012 1018001
加大 ■ 012 1018002

\$32/對

尼龍繩球



細(約70g) 大(約290g)

混色 ■ 005 6004
白色 ■ 005 6004085
混色 ■ 005 6005
白色 ■ 005 6005085

\$3.5/卷

\$15.4/卷

潔廁得



750ml

■ 162 0014

\$19.5/樽

美國配方玻璃清潔液



533ml

■ 162 0153

\$25/樽

尼龍拉鏈袋(紅白藍)



每包12個

14" x 16" ■ 005 6226 \$108/包

24" x 28" ■ 005 6191 \$195/包

26" x 32" ■ 005 6182 \$252/包

白色毛巾



• 每包12條

■ 162 1001

\$36/打

晶源柚子檸檬洗潔精



- 泵裝
- 天然配方，溫和
不傷手
- 去油污、除臭
- 容易漂洗、無殘留

15

1.018kg(1000ml)

■ 162 0336

\$20/樽

樂師傅健康抑菌洗手液



- 特含抑菌成份，有效抑制細菌(金黃葡萄球菌、大腸桿菌)
- 蘆薈保濕配方，泡沫豐富細膩
- 玫瑰花香

500ml [36]

■ 162 0324001 \$12.5/樽

3.8l [4]

■ 162 0339 \$40/樽

保潔麗清潔液



[4] 1加侖

漂白水 ■ 162 0049 \$35/樽

超力綠水 ■ 162 0048 \$35/樽

SWIPE



藍威寶 ■ 162 1016 1000ml

紅威寶 ■ 162 1025 \$34.5/樽

不鏽鋼分類廢桶



NS-D038(60L-C1)
長455x闊320x高800mm



紙張用 ■004 7105 塑膠用 ■004 7108 金屬用 ■004 7109 **\$1,080/個**

NS搖蓋垃圾桶

NS-D030(30L-A)
長430x闊310x高600mm

深灰



30L ■ NS-D030(30L-A) 994 7016 **\$98/個**
50L ■ NS-D043(50L-A) 994 7017 **\$128/個**

反蓋式廢紙桶



32L

ART 414 ■ 004 7005 **\$180/個**

廢紙桶



12L

■ 004 7001012 **\$19.5/個**

有蓋腳踏廢紙桶



18L

GE 418 ■ 004 7004 **\$198/個**

反蓋式廢紙桶

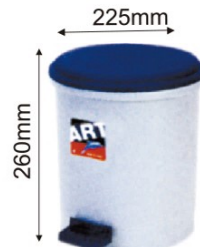

5L

ART 410 ■ 004 7016 **\$95/個**

黑色垃圾袋



使用可分解LDPE物料

每袋100個
26" x 36" 0.06mm ■ 162 1541 **\$64/包**
32" x 40" 0.06mm ■ 162 1542 **\$98/包**

白色垃圾袋



每袋100個
14+10" x 24" 0.01mm ■ 162 1003 **\$20/包**
24" x 36" 0.01mm ■ 162 1057 **\$32/包**

Miracle 有軛安全腳踏 MV-T7

MV-T7

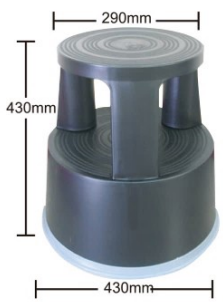

灰色 ■ 001 8088012
黑色 ■ 001 8088015 **\$420/個**

Tested according to: EN14183:2003 based on



臺灣製造
最大承重150KG
已通過歐洲安全壓力測試



膠腳踏 1299



獲消委會評為5星產品



附防滑膠腳

■ 001 8074 **\$148/個**

U型鋁梯

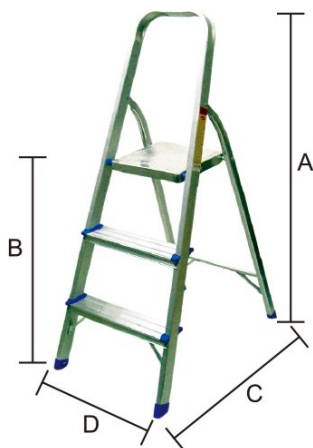

GS Certificate No. S 50173219 0001



貨號	009 9027	009 9094	009 9044	009 9130	009 9118
梯級數量	3	5	6	7	8
高度A(mm)	1255	1675	1895	2110	2325
高度A(mm)	655	1075	1295	1510	1725
高度A(mm)	685	1062	1203	1376	1549
高度A(mm)	430	483	1376	535	560
重量(kg)	3.4	4.75	6.1	6.7	7.4
價錢	\$530	\$790	\$880	\$950	\$1,150



壁掛式電液器

紅外感應免觸自動感應



- 滴液
- 每次出量: 1.6ml
- 供電方式: AA x 4粒 / DC電源線
- 皂液包容量 1000ml

不連電池
自行安裝

E-189
■ 489 9007085
\$280/部

手按式



- 滴液
- 皂液包容量 300ml

自行安裝

MK-116
■ 489 9005085
\$68/部

電子香薰機



- 噴射時間設定及 LCD 燈顯示
- 供電: 4 粒 AA 電池 或 Type-C

不連電池
自行安裝

ADS-648
■ 481 2001
\$150/部

JVCK 香薰油



168ml
第五大道

■ 481 2002
\$68/樽

SARAYA 衛生廁板掛牆式消毒器

SARAYA 雅柏衛生廁板消毒液



補充膠樽: 450ml
附膠紙可自行安裝

23CM 自行安裝

■ 162 0157
\$180/套



有效殺死99.99%常見
細菌用紙巾沾上消毒液
，可直接抹上廁板上

5L ■ 162 0156 \$220/樽

SARAYA 免觸式座枱消毒洗手機



不連電池
自行安裝

可選擇噴霧咀
或啫喱咀

補充膠樽: 500ml
紅外線技術
使用4粒 "C" 電池

■ 162 0109
\$450/部

**酒精搓手液
(WHO-1
世衛建議處方1)**



3875ml
■ 162 0178
\$250/樽

特大衛生紙卷(雙層)



原木漿製造
12卷/箱
9x22.5cm

JB700
■ 755 7083
\$138/箱



原木漿製造 700g
12卷/箱
9 X 11.5cm

JX212-12H
■ 755 7102
\$148/箱



特大衛生紙卷架

自行安裝

MK-319 (ø25.5cm)
■ 489 9006085
\$99/個

M型摺疊式抹手紙

16包 x 250張/箱

環保再造 M 型抹手紙



100% 原木漿

尺寸: 22.5x22.2cm
■ 755 7100001
\$9.5/包



尺寸: 23x23cm
■ 755 7080
\$8/包



AK940
尺寸: 22.5x22.2cm
■ 755 7114 \$9.5/包



M 型抹手紙架



自行安裝

MK-316
■ 489 9001085 \$80/個

AK 中間抽取抹手紙(單層)



再造紙製造
12卷/箱
高20cm x 深19-19.5cm
(紙卷芯半徑8cm)

MF-R1350
■ 755 7093

中間抽取抹手紙架



自行安裝

MK-949

■ 489 9004085 \$150/個

AK 迷你裝M型抹手紙(幼童專用)

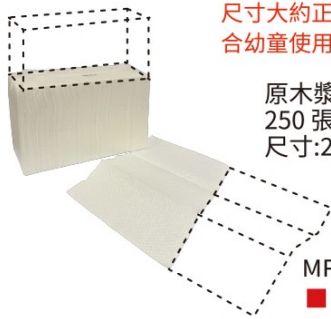

尺寸大約正常版半張
合幼童使用

原木漿製造
250張 x 40包/箱
尺寸:22.5x11.3cm

MF-S110C

■ 755 7092

\$198/箱

專用抹手紙架



自行安裝

MK-008

■ 489 9003085

\$68/個

C&S 廁紙(壓花)



尺寸:115x101mm
每排10卷

兩層(100g)
CJ204-10H
■ 755 7098

\$19.8/排

三層(120g)
CJ203-10H
■ 755 7097

\$22.8/排

C&S 三層袋裝面紙(5袋裝)



尺寸:195x155mm
每袋120張

HCR011-05H
■ 755 7108

\$19.8/排

C&S 三層盒裝紙巾



尺寸:195x192mm
每盒80張

CH008-05H
(5盒裝)

■ 755 7117

\$22.5/排

AK 抽取式餐巾(雙層)



原木漿製造
250張 x 60包/箱
尺寸:12x18cm

N-60250

■ 755 7094

\$180/箱

AK 1/6摺餐巾(單層)



原木漿製造
250張 x 30包/箱
尺寸:32.5x27cm
摺後尺寸16.3x9cm

N6-250

■ 755 7095

\$230/箱

NS 75%酒精搓手液



- 泵裝
- 殺滅99.9%細菌

500ml
■ 162 0296

\$35/樽

消毒火酒75%



500ml
■ 162 0281

\$25/樽

1Gal
■ 160 0148

\$145/樽

NS 75%酒精
消毒清潔濕紙巾



獨立包裝

18 x 20cm, 每盒50張

■ 162 0292 \$35/盒

保潔麗免過水抗菌噴霧液
1加侖



美國配方
消毒抗菌
含薰衣草精華

噴霧液 ■ 162 1085

啫喱 ■ 162 1086

\$260/樽



we can care for you
全天候保護您



CANCARE 加護™
"We can care for you"



加拿大個人護理產品品牌

加護急救安全箱設備



1-9人
■ 160 0105
\$145/套
10-49人
■ 160 0058
\$240/套
50-100人
■ 160 0209
\$285/套

加護補充包



1-9人
■ 160 0252
\$108/包
10-49人
■ 160 0253
\$180/包
50-100人
■ 160 0254
\$238/包

加護傷口護理包



包括：
消毒酒精棉/彈性繃帶/
醫用手套/消毒紗墊/
多款透明膠布/傷口貼/
醫用透氣紙膠布/剪刀

■ 160 0251 \$60/包

加護傷口清洗套裝(10包裝)



清洗盆 1個
無菌區 1個
清洗墊 1張
膠夾 3個
脫脂藥棉球 8粒
特軟仿棉墊 5片



■ 160 0442 \$110/盒

加護™手提急救箱



淨箱

• 方便攜帶
• D127xW311xH324mm

■ 160 0072 \$80/個

加護™消毒酒精棉



獨立包裝

• 70% 異丙醇
• 每盒200張
(65x30mm)

■ 160 0328 \$30/盒

加護™乙醇消毒酒精
75%噴頭裝



• 500ml

■ 160 0460

\$29/樽

加護™消毒酒精啫喱



• 600ml
• 含 70% Ethyl Alcohol
• 免過水
• 保濕，滋潤

■ 162 0106

\$58/樽

加護™紅外線額耳溫計

ThermoCheck™ Duo



- 1 sec 一秒可讀取溫度
- 30 Memory 額頭及耳道測溫 儲存最近30個記錄
- 36.7 螢幕顯示
- 發燒警示
- 攝氏或華氏
- 內附電池及消毒酒精棉
- 有聲報讀數
- 顯示日期、時間及室溫

• 額頭及耳道兩種測溫模式
• 一秒可讀取溫度
• 發燒警示
• 可選擇°C或°F顯示

不連電池
■ 162 2014
\$390/部

加護™透明膠布



• 60片/盒
• 尺寸: 19 x 72 mm
• 消毒、防菌、不黏傷口墊，保護傷口。
• 防洗、透氣膠貼舒適持久，加速傷口痊癒。
• 不含乳膠

■ 160 0292 \$18/盒

加護™脫脂藥棉



• 35g/包
• 100%高級純棉製造
• 適用於嬰兒及個人護理,日常化妝

■ 160 0042 \$5/包

凡購加護™產品滿\$300，即送加護™潔膚濕巾(送完即止)

加護™潔膚濕巾

• 每袋7包，每包10片
• 不含酒精
• 尺寸20x15cm，配合不同需要
• 含高水量，每包重72克或以上

■ 160 0490PRM

FREE GIFT



10片裝

7包裝



info

MADE IN GERMANY

FSC™ 認證



FSC 認證意味著：
FSC™ 認證指的是由森林管理委員會 (Forest Stewardship Council, FSC) 核發的認證標章，目的是確保產品的可持續性 (sustainably) 與森林友善性 (forest friendly)。

藍天使認證



藍天使標章成立於1978年，是全球第一個且廣受國際認可的環保標章之一，協助消費者辨別及購買對環境友善的產品。藍天使能夠確保產品的原料、製造及消費過程，在環境、健康和消費者友好特性方面達到世界前端的標準。

無溶劑黏合劑



此外，INFO 產品使用無溶劑黏合劑，製造過程需要較少能源及資源。它們也不含對人類健康和環境構成風險的有害空氣污染物。經過實驗室的反覆測試，我們確保此環保黏合劑具有最佳的黏合力。

info



可再貼特大便條紙

每本50張
8754-01, 12" x 12"
■ 658 9011

\$78/本



可再貼Kanban Board

每卷8段(8段 x 508mm)
連(50x40mm)便條紙3本
8761-08, 300 x 4.7M
■ 658 9030

\$98/卷

可再貼便條紙

每本100張
5653-76, 1.5" x 2", Spring Colour
■ 658 9012
5653-80, 1.5" x 2", Harmony Colour
■ 658 9013

\$30/12本

可再貼Communication Pad

每包4色(4色 x 50張)
5779-39, 200 x 250mm
■ 658 9029

\$190/200張

可再貼方方便條紙

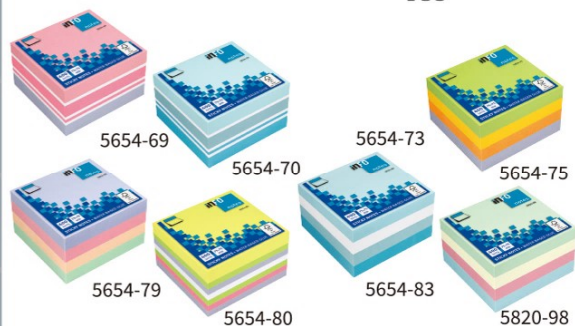

5654-69, 3" x 3" Pastel Rose
■ 658 9014
5654-70, 3" x 3" Pastel Blue
■ 658 9015
5654-73, 3" x 3" Assorted Colour
■ 658 9016
5654-75, 3" x 3" Assorted Colour
■ 658 9017
5654-79, 3" x 3" Harmony Colour
■ 658 9018
5654-80, 3" x 3" Assorted Colour
■ 658 9019
5654-83, 3" x 3" Iceland Colour
■ 658 9020
5820-98, 3" x 3" Assorted Colour
■ 658 9021

\$25/400張

可再貼100%再造紙標籤貼



5670-88B
20 x 50mm
4色 x 40張
■ 658 9007

\$17/本

再造紙包括包裝盒及便條紙

可再貼便條紙

每本100張

5653-01, 1.5" x 2" ■ 658 9001 \$5/3本
5654-01, 3" x 3" ■ 658 9002 \$3.5/本
5655-01, 3" x 5" ■ 658 9003 \$6/本
5656-01, 2" x 3" ■ 658 9004 \$3/本

每本100張

5669-01, 4" x 6", 單行線條
■ 658 9009 \$18/本
5669-01-K, 4" x 6", 方格
■ 658 9010 \$18/本

可再貼3倍強黏性便條紙

NEW

每本100張

5653-01-PN, 1.5" x 2" ■ 658 9031 \$9/3本
5654-01-PN, 3" x 3" ■ 658 9035 \$6/本
5655-01-PN, 3" x 5" ■ 658 9032 \$8/本
5656-01-PN, 2" x 3" ■ 658 9036 \$5/本

每本100張

5669-01-PN, 4" x 6", 單行線條
■ 658 9033 \$21.6/本
5669-01-K-PN, 4" x 6", 方格
■ 658 9034 \$21.6/本





75gsm
A4 ■ 075 7001 \$26.5/拑
80gsm
A4 ■ 075 7003 \$26.8/拑

NAVIGATOR Office Paper Solutions



重磅紙系列 配合特別用途



適合：
自製證書、
展覽展品、
彩色告示等



葡萄牙製造



Office Card 160g.m⁻² Bold Design 200g.m⁻² Hard Cover 250g.m⁻²

A4 ■ 075 7016 A3 ■ 075 7024 A4 ■ 075 7028 A4 ■ 075 7029
A4 \$71/包 A3 \$172/包 \$67.7/包 \$70.9/包
250張 150張 125張

M&G 晨光多用途複印紙



大量訂購另議



博覽亞洲論壇指定文具



A4 ■ 995 7688 \$24.5/拑

A4 ■ 995 7687 \$25.5/拑
A3 ■ 995 7689 \$52/拑



Tokushu 珍珠彩光紙A4



- | | |
|-----------|-------------|
| 白色 XK-01 | 銀色 XK-08 |
| 珍珠色 XK-02 | 金色 XK-09 |
| 蝦肉色 XK-05 | 紅色 XK-12 |
| 粉紅色 XK-06 | 淺粉紅色 XK-01B |
| 淺紫色 XK-07 | 淺綠色 XK-02B |
| 灰色 XK-03B | 995 758303B |

200g, 每包20張

另有120g, 每包40張 \$35/包

AK 多用途電腦標籤A4

圓角標籤 熱賣呔吋

100多款尺寸，齊備現貨 適用於影印機、鐳射/噴墨打印機，詳細尺寸，歡迎查詢。

每盒100張 \$65/盒



1 1x1	2 1x2	4 2x2	6 2x3	8 2x4	8 2x4	10 2x5	10 2x5	12 3x4
AK4428 210x297	AK4282 210x148.5	AK4676 105x148.6	AK99105 105x99	AK4426 105x70	AK4269 99.1x67.7	AK4425 105x57	AK59105 105x59.4	AK4279 70x67.7
■ 484 0001	■ 484 0002	■ 484 0004	■ 484 0005	■ 484 0007	■ 484 0008	■ 484 0011	■ 484 0010	■ 484 0013
12 2x6	12 2x6	14 2x7	14 2x7	15 3x5	16 2x8	21 3x7	30 3x4	2
AK4457 105x48	AK45100 100x45	AK4674 105x42.3	AK4452 105x42	AK4278 70x50.8	AK4427 105x35	AK4668 70x42.3	AK4456 70x29.7	AK49660 in.dia.16mm out.dia.118mm
■ 484 0014	■ 484 0016	■ 484 0017	■ 484 0018	■ 484 0021	■ 484 0023	■ 484 0030	■ 484 0042	■ 484 0069

Tokushu 羊皮紙A4



- | | |
|----------|-------------|
| 灰色 YN07 | 995 7667012 |
| 藍色 YN03 | 995 7667025 |
| 綠色 YN06 | 995 7667045 |
| 淺橙色 YN05 | 995 7667055 |
| 紫色 YN04 | 995 7667065 |
| 粉紅色 YN01 | 995 7667072 |
| 檸檬黃 YN02 | 995 7667095 |

100g, 每包40張

證書專用

\$28/包

另有170g, 每包40張

\$38/包





BACK to School

施德樓 Noris aquarell 水溶防斷木顏色筆附畫筆掃 144 10



- 小一以上初學者適用
- 傳統六角形筆桿
- 如有學習基本繪畫技巧, 可用作提升技術
- 水溶效果容易變化更易掌握
- 加水用畫筆掃開即可簡單做到水彩混色效果
- 乾濕兩用
- A.B.S 防斷塗層, 筆芯防斷力強

144 10NC12,12色 ■ 835 9038 **\$28.0/套**
144 10NC24,24色 ■ 835 9098 **\$60.0/套**

施德樓 Luna 乾性木顏色筆 136



- 標準尺寸木顏色筆
- 防褪色, 遮蓋力極佳
- 筆芯順滑柔軟
- 筆芯抗斷力強, 易於削削
- 適合3歲或以上兒童使用

136 C12P,12色 ■ 835 9109 **\$15.8/套**
136 C24P,24色 ■ 835 9110 **\$35.0/套**

施德樓 Noris 擦得用防斷木顏色 144 50



- 建議: 小學適用
- 傳統六角形筆桿
- 考試或做功課時可用普通擦膠輕易擦掉
- 不怕塗錯顏色
- 頂端擦膠不含塑化劑及乳膠
- A.B.S 防斷塗層, 筆芯防斷力強

144 50NC12,12色 ■ 835 9029 **\$29.8/套**
144 50NC24,24色 ■ 835 9031 **\$55.0/套**

施德樓 Noris jumbo triangular 三角形特粗木顏色筆 128 NC10



- 幼童專用, 學習正確執筆姿勢
- 符合人體工學的三角形筆桿, 輕鬆繪畫, 久寫不倦, 非常適合第一次寫作和繪畫練習
- A.B.S 防斷塗層, 筆芯防斷力強
- 星星筆桿設計及預留位置寫名

128 NC10,10色 ■ 835 9108 **\$65.0/套**

施德樓 Noris 雙頭雙色乾性木顏色 1432



- 雙頭六角木顏色筆
- 高品質、順滑、柔軟筆芯
- 內含PET托盤
- 不易折斷
- 色彩豐富鮮豔, 不易褪色, 易混色, 覆蓋力強
- 採用FSC認證的永續管理森林木材

1432 C6,6支/12色 ■ 835 9111 **\$12.0/套**
1432 C12,12支/24色 ■ 835 9112 **\$22.0/套**
1432 C18,18支/36色 ■ 835 9113 **\$36.0/套**

施德樓 Noris wax twister 旋轉蠟筆 221 NWP12



- 操作簡單, 只需旋轉護管便可方便的伸長或縮回蠟芯
- 不易折斷
- 顏色豐富的蠟筆
- 鉛芯直徑約 6毫米
- 色彩鮮艷亮麗

221 NWP12 12色 ■ 836 9013 **\$25.0/套**

施德樓 Noris 雙頭水彩筆 320



- 穩定, 耐壓出墨
- 通風蓋符合ISO 11540和BS 7272-1/2
- PP筆桶保證使用壽命長
- 在大多數紡織品都很容易被洗掉
- 燦爛的顏色, 線寬細尖約1毫米, 線寬寬尖約3毫米
- 意大利製

320 C12,12色 ■ 836 9044 **\$28.0/套**

施德樓 Luna 帆船水彩筆 327 LWP



- 筆尖約1毫米, 耐壓, 使用壽命更長
- 無毒水性墨水
- 可輕鬆從大多數紡織品上清洗掉
- 透氣筆帽, 降低吞嚥窒息風險
- 紙盒由80%再生材料製成, 可回收再利用

327 LWP12,12色 ■ 836 9046 **\$15.0/套**
327 LWP24,24色 ■ 836 9047 **\$30.0/套**

施德樓 Noris 油粉彩 241 NC25



• 8MM

241 NC25 25色 ■ 835 9048 **\$15.8/套**

施德樓鉛筆 134



• 每盒12支

HB ■ 835 9003
2B ■ 835 9064

\$15.5/打

施德樓 Noris 三角鉛筆 118 HB



HB,12支裝
碳灰色鉛芯
粉藍桿,118HB309
■ 835 9041025
粉紅桿,118HB209
■ 835 90041072

\$22.0/盒

施德樓 Noris Jumbo 三角粗身鉛筆



• 每盒12支
119,HB
■ 835 9014

\$96.0/盒

施德樓 三角粗身鉛筆



• 每盒12支
1285,2B
■ 835 9066

\$120.0/盒

施德樓 Noris 三角幼童鉛筆

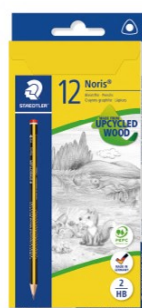

183,HB
■ 835 9077

\$42.0/盒



施德樓擦膠

526 B30, 細
■ 832 0002
30 \$3.0/個

526 B20, 10大
■ 832 0019
20 \$5.5/個

施德樓雙孔鉛筆刨
· 適合粗鉛筆/粗顏色筆/顏色筆適

512 003
■ 836 0016
\$29.0/個

施德樓雙孔鉛筆刨

51260C
■ 836 0010
\$12.0/個

不設選色

ELM 電動鉛筆刨 V-71

■ 2410002 \$380/部

施德樓 Noris Club 剪刀

左手剪刀
14cm
■ 836 7005
\$12.0/把

14cm ■ 836 7001
\$12.0/把

17cm ■ 836 7002
\$13.0/把

21cm ■ 836 7004
\$19.0/把

Helix 手搖鉛筆刨 046810

· 最大直徑 10.5mm
· 5個筆尖度數調整

黑色 ■ 116 0001015
藍色 ■ 116 0001025
紅色 ■ 116 0001075
\$65.0/部

FABER CASTELL 輝柏嘉尼龍咀水筆 櫻花牌廣告彩12色套裝 POCT-12P

20色
12色

155412, 12色 ■ 296 9001 \$12/套
155420, 20色 ■ 296 9002 \$19.5/套

12色 ■ 005 9012 \$48/套

FABER CASTELL 輝柏嘉精緻蠟筆 Colleen 粗蠟筆12色 JC-12

12色 ■ 005 9022 \$8.8/套

122312, 12色 ■ 295 9015 \$18/套
122324, 24色 ■ 295 9012 \$32/套

FABER CASTELL 輝柏嘉幼童粗三角鉛筆

116527, 12支 ■ 295 9014 \$28/盒

· 每盒12支
· 2B
· 附筆刨

M&G 晨光木顏色筆

AWP-34309, 12色 \$12/套
■ 995 9023
AWP-34305, 24色 \$25/套
■ 995 9024

Colleen 雙頭木顏色 785-12

6支/12色
■ 005 9050 \$10.8/套

M&G 晨光水彩/油畫筆

ABH-97803, #3, #5, #7, #9 水彩筆套裝(4支) ■ 992 4061 \$13.6/套
ABH-97804, #2, #4, #6, #8 水彩筆套裝(4支) ■ 992 4062 \$17.2/套
ABH-97865, 學生組個筆套裝(6支) ■ 992 4063 \$24.4/套

Tombow 蜻蜓牌改錯帶 CT-CX

CT-CX4, 4.2mm X 12m
CT-CX5, 5mm X 12m
CT-CX6, 6mm X 12m

CT-CX4 ■ 712 0007
CT-CX5 ■ 712 0005
CT-CX6 ■ 712 0004
改錯帶 \$24/個

CT-CR4 ■ 712 0008
CT-CR5 ■ 712 0006
CT-CR6 ■ 712 0003
替芯 \$17.8/個

M&G 晨光改錯帶

5mm x 6m
1機殼 + 2芯
■ 562 0011 \$8/套

替芯
■ 562 0009 \$4/個

圖畫簿

3006
9.5" X 11.25"
■ 990 6107
\$141.6/12本

3004A
11.25" X 14.75"
■ 990 6088
\$174/12本

PILOT BOARD MASTER

白板筆

日本製



WBMA-VBM-M

筆嘴：M

顏色：B R L G O V

WBS-VBM

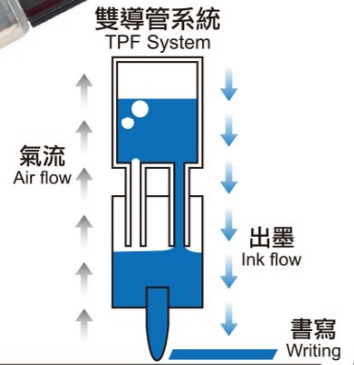

- ① 墨液特濃
- ② 筆跡濃度均勻穩定
- ③ 可換墨膽

PILOT 百樂牌可換替芯白板筆 WBMA-VBM



墨水 \$4.8/支

黑色	698 8004015
藍色	698 8004025
綠色	698 8004045
橙色	698 8004055
紅色	698 8004075

黑色	695 0055015
藍色	695 0055025
綠色	695 0055045
橙色	695 0055055
紫色	695 0055065
紅色	695 0055075



12

\$6.5/支

PILOT 百樂牌畫直線綺麗雙頭螢光筆 KIRE-NA SKI

KIRE-NA



NEW

PILOT 日本製



10

\$4.7/支

一般色

藍色	694 8015025
綠色	694 8015045
橙色	694 8015055
粉紅	694 8015072
黃色	694 8015095
套裝	694 8015

淡彩色

粉藍	694 8016022
粉綠	694 8016042
淡橘	694 8016052
粉彩	694 8016072
灰色	694 8016012
套裝	694 8016

\$23.5/套

PILOT 百樂牌膠桿白板筆 WBMAR



12

黑色	695 0001015	綠色	695 0001045
藍色	695 0001025	橙色	695 0001055
啡色	695 0001035	紅色	695 0001075

\$6.2/支

PILOT 百樂牌按掣原子筆 BPGP-10R Super Grip



12

·新研發墨液
·可換替芯
·另有中咀1.0mm

替芯 \$2.8/支

黑色	699 0038015
藍色	699 0038025
紅色	699 0038075

Fine 0.7mm

黑色	690 3003015
藍色	690 3003025
綠色	690 3003045
紅色	690 3003075

\$5.6/支

PILOT 百樂牌原子筆 BP-SF



12

替芯 0.7mm \$2.8/支

黑色	699 0037015
藍色	699 0037025
紅色	699 0037075

Fine 0.7mm

黑色	690 3001015
藍色	690 3001025
綠色	690 3001045
紫色	690 3001065
粉紅	690 3001072
紅色	690 3001075

\$3.5/支

PILOT 百樂牌按掣擦擦隱形筆 FriXion Ball Clicker LFBK-23



每盒10支

LFBK-23EF, 0.5mm 支裝發售	黑色	690 3077015	淺藍	690 3077022	藍色	690 3077025	藍黑	690 3077026	綠色	690 3077045	紅色	690 3077075
LFBK-23F, 0.7mm 支裝發售	黑色	690 3076015	藍色	690 3076025	紅色	690 3076075	盒裝發售	藍黑	690 3076024			

盒裝發售
橙色 690 3077055

10

\$14.8/支
\$148/盒

PILOT 百樂牌擦擦螢光筆 FriXion Light SFL



橙色	694 8014055
黃色	694 8014095

\$6.8/支



\$40/盒

SFL-60SL-6C 基本色	694 8013	SFL-60SL-6CN 自然色	694 8013CN	SFL-60SL-6CS 柔和色	694 8013CS
-----------------	----------	------------------	------------	------------------	------------



Artline 雅麗玻璃白板筆

EPG-4, 2.0mm

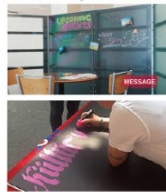

- 黑色 ■ 065 0016015
- 藍色 ■ 065 0016022
- 綠色 ■ 065 0016045
- 橙色 ■ 065 0016055
- 粉紅 ■ 065 0016072
- 白色 □ 065 0016085
- 黃色 ■ 065 0016095

\$15/支

施德樓 螢光筆364



- 淺藍 ■ 834 8001023
- 藍色 ■ 834 8001025
- 綠色 ■ 834 8001045
- 橙色 ■ 834 8001055
- 紫色 ■ 834 8001065
- 粉紅 ■ 834 8001072
- 紅色 ■ 834 8001075
- 黃色 ■ 834 8001095

\$5.8/支



834 8005
\$24/套

M&G 晨光螢光筆



- 藍色 ■ 994 8001025
- 綠色 ■ 994 8001045
- 橙色 ■ 994 8001055
- 紫色 ■ 994 8001065
- 粉紅 ■ 994 8001072
- 黃色 ■ 994 8001095

\$2.8/支

施德樓 按掣原子筆

4274



- 幼咀 0.7mm
- 黑色 ■ 830 3013015
 - 藍色 ■ 830 3013025
 - 紅色 ■ 830 3013075

\$2/支

Free Horse 原子筆

SA-S



- 幼咀 0.7mm
- 黑色 ■ 990 3008015
 - 藍色 ■ 990 3008025
 - 紅色 ■ 990 3008075

\$0.95/支

M&G 晨光按掣式原子筆

ABP-88402



- 幼咀 0.7mm
- 黑色 ■ 990 3041015
 - 藍色 ■ 990 3041025
 - 紅色 ■ 990 3041075

\$1.5/支

uni 三菱牌原子筆

SN-101



- 替芯 0.7mm \$3.5/支
- 黑色 ■ 989 0001015
 - 藍色 ■ 989 0001025
 - 紅色 ■ 989 0001075

- 幼咀 0.7mm
- 黑色 ■ 980 3003015
 - 藍色 ■ 980 3003025
 - 紅色 ■ 980 3003075

\$6/支

ZEBRA 斑馬牌
JIM-KNOCK 按掣原子筆

BN10



- 替芯 \$38/10支
- 黑色 ● 939 0012015
 - 藍色 ● 939 0012025
 - 紅色 ● 939 0012075

- 幼咀 0.7mm
- 黑色 ● 930 3035015
 - 藍色 ● 930 3035025
 - 紅色 ● 930 3035075

\$5.8/支

M&G 晨光按掣式可擦啫喱筆



- 幼咀 0.5mm
- 黑色 ■ 560 3001015
 - 藍色 ■ 560 3001025
 - 紅色 ■ 560 3003

\$78/12支

施德樓 衣履記號筆

319 LMF-9

- 適合於各種紡織品及校服上書寫及標記
- 特殊油性墨水，防水、耐洗、不易褪色
- 顏色飽和，清晰亮麗
- 德國製造



- 0.6mm
- 835 0051

\$16.6/支

ZEBRA 斑馬牌雙頭箱頭筆



- 150 粗身 \$7/支
- Hi-Mckee 1.5/6.0mm
- 黑色 ■ 935 0003015
 - 藍色 ■ 935 0003025
 - 紅色 ■ 935 0003075



■ 935 0005 \$84/套

- 120 幼身 \$6.5/支
- Ex-Mckee 0.5/1.3mm
- 黑色 ■ 935 0001015
 - 藍色 ■ 935 0001025
 - 紅色 ■ 935 0001075



■ 935 0006 \$78/套

ZEBRA 斑馬牌
油性簽名筆



- 1.2mm
- 黑色 ■ 936 9001015
 - 藍色 ■ 936 9001025
 - 紅色 ■ 936 9001075

\$5.5/支

M&G 晨光雙頭記號筆

MG-2130



- 幼咀 0.8-3.0mm
- 黑色 ■ 995 0018015
 - 藍色 ■ 995 0018025
 - 紅色 ■ 995 0018075

\$4/支

Godex 漿糊筆

通過 SGS 不含甲醛認證

GX-G5008 8g
 GX-G5021 21g
 GX-G5036 36g
 GX-G5090 90g
 GX-G5115 115g

8g	■ 003 6073	\$ 2/支	24
21g	■ 003 6074	\$ 3.5/支	24
36g	■ 003 6075	\$ 5.4/支	12
90g	■ 003 6076	\$ 15/支	6
115g	■ 003 6077	\$ 20/支	6

Godex 透明膠水 (塑膠咀)

通過 SGS 不含甲醛認證

GX-G5050 50ml ■ 003 6072

• 高黏度水溶膠水
 • 使用前請先取下瓶內的防漏墊，用後請蓋好
 • 適用於一般紙張的黏合

\$1.8/支

Godex 液體膠 (塑膠咀)

通過 SGS 不含甲醛認證

GX-G5015 15ml ■ 003 6071

• 速乾
 • 適用於紙張、硬紙板及照片
 • 可水洗
 • 安全無毒

\$1.3/支

Godex 海綿頭膠水

通過 SGS 不含甲醛認證

GX-G5055 50ml ■ 003 6001

符合EN71標準

\$1.8/支

漿糊筆

8g ■ 833 6001 \$4.5/支
 22g ■ 833 6002 \$9.2/支
 35g ■ 833 6003 \$19.8/支

Pritt 百得漿糊筆

11g ■ 893 6005 \$7/支
 22g ■ 893 6004 \$11.5/支
 40g ■ 893 6021 \$22/支

AMOS 漿糊筆

8g ■ 993 6003 \$2.5/支
 22g ■ 993 6004 \$4.5/支
 35g ■ 993 6005 \$6.5/支

百得萬能膠

PX30HK, 30g ■ 413 6006 \$19.4/支
 PX46HK, 50g ■ 993 6002 \$36.7/支

SELLERY 熱溶膠槍

10W細 ■ 003 6034 \$78/把
 40W大 ■ 003 6045 \$85/把

Bostik 寶貼萬用膠

藍色 ■ 008 9001
 白色 □ 008 9001085 \$13.8/排

Godex 白膠漿

30g ■ 003 6078 \$4.8/支

熱溶膠條

60支細 ■ 003 6035 \$50/包
 34支大 ■ 003 6040 \$80/包

自貼魔術貼

1" X 25M
 黑色 ■ 005 800915
 白色 □ 005 8009 \$195/套

Elmer's 白膠漿

36ml ■ 003 6022 \$6/支
 118ml ■ 003 6021 \$12/支



DIY 創意專區



彩色麻繩球
(12卷)
每卷50米
■ 220 0097001
\$220/套



木棒50條
A 彩色 ■ 220 0005 **\$9/排**
B 原木色 ■ 161 2104 **\$8/排**
(每排50支)



彩色羽毛6"
每包60條
■ 220 0138
\$22/包



每包300粒

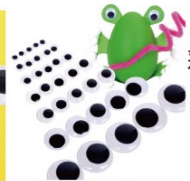

活動眼珠
彩色大小混合款 **\$25/包**
■ 220 015
15mm **\$18/包**
■ 220 0012 10mm **\$12/包**
■ 220 0012010



7" 白紙碟
每包100隻
■ 161 2083
\$40/包



紙質飲管
每包25支
■ 161 2331
\$8/包



絨毛球
每包200粒
混合不同尺寸
■ 220 0153
\$40/包



彩色鐵芯絨毛條
每包100條
6mm X 300mm
■ 220 0004
\$48.5/包



自黏貼彩麗皮
每包1000隻
(10小包隨機圖形)
■ 220 0077 **\$6.5/包**



絲帶
12mm X 25碼
■ 009 9030
另有其他顏色供選購 **\$18/卷**



瓦楞紙波浪花邊
10cm X 5M
每包2卷
■ 220 0149XXX
\$32/2卷



壓花器套裝



8866-04
16件裝
8小/4中/2大(1切角器)/2長
花花/圖案

■220 0164 \$108/盒



8866-CD99-04
9件裝(省力款)
4小/2中/2大/1定位尺
花花/圖案

■220 0165 \$108/盒



8833-04
8件裝
3小/2中/2大(1切角器)
1長
花花/圖案

■220 0166 \$58/盒



8866-CD99-XS
15件裝(省力款)
15小
雙數字

■220 0167 \$72/盒



8866-821
26件裝
26小
26英文字母

■220 0168 \$108/盒



8833-CD99-627
6件裝(省力款)
5小/1中
可替換花邊剪刀
2款花邊
花花/圖案

■220 0169 \$68/盒



便攜式切紙板(12吋)

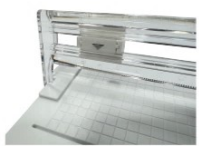

每次切紙3張
切板上有尺寸(英制/公制)
角度引線(15°/30°/45°/60°/75°/90°)
A500mc

■992 1055 \$18/件



小型切紙板(7吋)

每次切紙5-7張
切板上有尺寸(英制/公制)
角度引線45°

601S

■992 1056 \$88/件



SDI 切圓角器



圓角弧度5mm
每次切紙4張

#1060
■996 2023 \$48/個

- 1.將紙張角盒往圓弧方向對齊
- 2.往下型即切割成漂亮圓弧角



顏色咕紙120g

A4, 120g 混色
每包100張

■003 8078SCH \$42/包



FILMOTAC 顏色膠貼



可自行選色
45cm x 15m
顏色
● 990 0030XXX
光面透明
● 990 0028 \$175/卷

Bantex 透明包書膠貼



厚度: 0.08mm

45cm X 15m
■ 110 0033 \$120/卷
90cm X 15m
■ 110 0034 \$240/卷

Godex 橡根圈



每盒50克
■ 006 5010 \$4/盒
1.5" ■ 006 5013
2" ■ 006 5014
2.5" ■ 006 5015
3" ■ 006 5016



每包160克
160
\$12/包

界刀膠墊

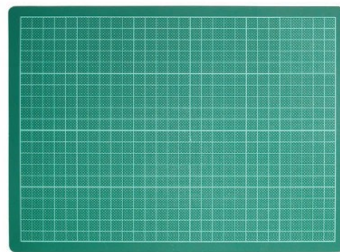

雙面綠/黑雙色
A4, 21x30cm ■ 112 1001
A3, 30x45cm ■ 112 1002
A4 A3
\$36.3/件 \$69.8/件

界刀



小 ■ 282 1001 \$2.3/把
大 ■ 282 1002 \$3.4/把

12" 間尺



膠
8" ■ 005 2002 \$3/把
12" ■ 005 2001 \$4/把
鋼
12" ■ 005 2009 \$20.5/把

施德樓 特軟少碎擦膠



525 S20, 大
■ 832 0011 \$5/個



526 S30, 細
■ 832 0012 \$3.5/個

Radar 擦膠



S-60, 細
■ 002 0001 \$2.8/個



S-80, 大
■ 002 0002 \$4/個

Miracle 剪刀



■ 006 7001 170mm \$3.5/把

小剪刀 5.5"



■ 006 7008 每盒24把 \$5/把

Pentel 蟠桃兒塗改筆

ZL31-W, 12ml



4mm金屬筆嘴, 超幼細筆嘴可在任何表面書寫, 可配合繪
■ 682 0001 \$13.8/支

鎖匙牌



■ 990 8068 每盒50個 \$32/盒

Helix 鎖匙箱

· 金屬外殼
· 內附排牆配件
· 另有多款鎖匙
· 存效選擇
10 / 20 / 30 /
50 / 70 / 100 /
150 / 200 / 300條

另有其他條數款式



D45xW225xH205mm 50條 ■ 110 8014 \$398/套
D70xW310xH400mm 200條 ■ 110 8016 \$888/套



Scotch
思高®牌神奇隱形膠紙
810



1/2" x 36碼
■ 010 2009 \$10.2/卷
3/4" x 36碼
■ 010 2001 \$11.8/卷

Godex 隱形膠紙
A810



1/2" x 36碼
■ 460 2009 \$4.8/卷
3/4" x 36碼
■ 460 2006 \$5.5/卷

Panfix 不費時透明膠紙



每筒12卷
1/2" x 25碼 ■ 640 2003
每筒8卷
3/4" x 25碼 ■ 640 2004

\$48/卷

36碼膠紙座

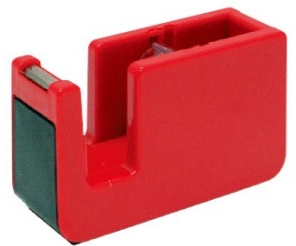

24 \$9.8/個

灰色 ■ 002 4003012
黑色 ■ 002 4003015
藍色 ■ 002 4003025
紅色 ■ 002 4003075

ecp plus 封箱膠紙(40碼)



啡色 2" ■ 485 6006035
透明 2" ■ 485 6006089 \$4.5/卷
2.5" ■ 485 6007035
2.5" ■ 485 6007089 \$5.5/卷
3" ■ 485 6008035
3" ■ 485 6008089 \$6.5/卷

塑膠封箱膠紙機



2" ■ 002 1018 \$12.9/個
2.5" ■ 002 1019 \$15.3/個
3" ■ 002 1016 \$16.6/個

雙面透明納米貼



厚度：2mm
30mm x 3M ■ 000 2080 \$25/卷
30mm x 2M ■ 000 2081 \$17.9/卷
40mm x 2M ■ 000 2082 \$20/卷
50mm x 2M ■ 000 2083 \$23.8/卷

Godex 縐紋膠紙



縐紋膠紙(24碼)		
貨號	闊度	價錢
920 2001	1/4"	\$2.6
920 2002	1/2"	\$3.8
920 2003	3/4"	\$5.6
920 2004	1"	\$7.3
920 2005	1 1/2"	\$10.9
920 2006	2"	\$14.6
920 2016	2 1/2"	\$18
920 2015	3"	\$20.3

Tombow 雙面膠帶機

POWER C
PN-CP, 強力



8.4mm X 7m
膠帶機
■ 710 2001 \$20/卷
替芯
■ 710 2002 \$17/卷

TACK-C
PN-CK, 可再貼



膠帶機
■ 710 2003 \$20/卷
替芯
■ 710 2004 \$17/卷

Godex 雙面膠紙/
雙面海綿膠紙



雙面膠紙(9碼)			白色雙面海綿膠紙(9碼)			黑色雙面海綿膠紙(9碼)		
貨號	闊度	價錢	貨號	闊度	價錢	貨號	闊度	價錢
330 2001	1/4"	\$1.3	920 2007	1/2"	\$6	330 2018	1/2"	\$18
330 2002	3/8"	\$1.9	920 2008	3/4"	\$9.3	330 2019	3/4"	\$26
330 2003	1/2"	\$2.5	920 2009	1"	\$12	330 2020	1"	\$36
330 2004	3/4"	\$3.8	920 2010	1 1/2"	\$17.5	330 2021	1 1/2"	\$46
330 2005	1"	\$5.2	000 2021	2"	\$22.1	330 2022	2"	\$55
330 2006	1 1/2"	\$7.4	---	---	---	---	---	---
330 2007	2"	\$9.7	---	---	---	---	---	---

Godex 彩色牛皮膠布

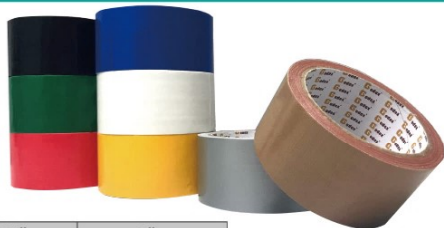

顏色	2"	2 1/2"	3"
灰色	335 6018012	335 6019012	335 6020012
黑色	335 6018015	335 6019015	335 6020015
藍色	335 6018025	335 6019025	335 6020025
啡色	335 6016	335 6014	335 6017
綠色	335 6018045	335 6019045	335 6020045
紅色	335 6018075	335 6019075	335 6020075
白色	335 6018085	335 6019085	335 6020085
黃色	335 6018095	335 6019095	335 6020095

2" \$8.8/卷
2 1/2" \$12/卷
3" \$15/卷

防滑膠布



48mm X 10m
黑/黃色
■ 335 6214 \$63/卷

48mm X 5m
黑色 ■ 335 6034
灰色 ■ 335 6034012
藍色 ■ 335 6034025
紅色 ■ 335 6034075
透明 □ 335 6034089
黃色 ■ 335 6034095



54 \$38/卷



CARL 滾動式切紙板



- 每次切紙：20張
- 可另購刀款：波浪紋、虛線等
- 可更換刀墊
- 金屬板面印有尺寸刻度

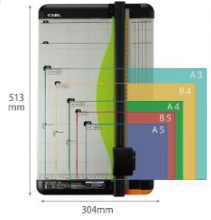

DC-630, 430mm
A3 ■ 132 1032
\$750/套

DAHLE 切紙閘刀



- 每次切紙：35張
- 堅固的實心金屬桌子，圓邊和防滑橡膠腳
- 實用的凹形人體工學把手，安全操作
- 桌上實用的格式線
- 螺絲安裝，磨削的上/下刀片
- 由索林根鋼製成，可重新磨銳的刀片
- 堅固的實心鋼刀架
- 自動安全防護裝置
- 自動夾緊



擋尺按掣滑動調校，方便多次使用時同一呎吋

561, 360mm
A4+ ■ 322 1007
\$2,500/套

安全自動安全防護裝置，當閘刀放下時自動轉開

CARL 滾動式切紙板



RT-200, A4

RT-200, 310mm
A4 ■ 132 1013

\$298/套



可另不同購刀款



可收藏多款型於切板底部



可收藏2條替換刀墊

- 每次切紙：10張
- 可另購刀款：波浪紋、虛線等
- 可更換刀墊
- 金屬板面印有尺寸刻度

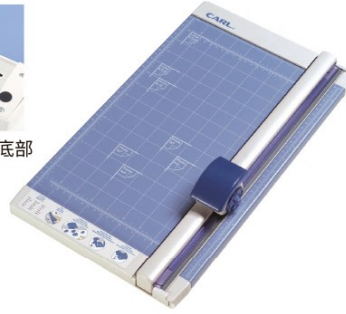

RT-218, A3

RT-218, 430mm
A3 ■ 132 1010

\$398/套

Miracle 雙孔打孔機



每次打孔
18張

- 灰色 ■ 196 2001012
- 黑色 ■ 196 2001015
- 藍色 ■ 196 2001025

\$14.5/部

LEITZ 重型雙孔打孔機



每次打孔：65張
機：5180
■ 996 2009

\$248/部

KW-trio 重型雙孔打孔機



每次打孔：150張
機：952
■ 726 2004

\$750/部

KW-trio 重型雙孔打孔機



每次打孔：70張
機：967
■ 726 2027

\$158/部

CARL 重型雙孔打孔機

A Symbol of Quality



每次打孔：50張
機：88
■ 136 2021

\$138/部



每次打孔：100張
機：HD-410N
■ 136 2030

\$688/部



每次打孔：120張
機：HD-120
■ 136 2009

\$980/部

Rapid 高效能電動鋼釘釘書機



R5080e



瑞典製造



2年
原廠保養
上門維修



釘書針匣(5000支x3個)
■ 727 1014003

\$585/3個裝

每次釘裝：80張(80gsm)
機身重量：3 kg
裝訂深度可調至 50 mm

■ 727 1015 \$3,980/部

Rapid 高效能電動鋼釘釘書機

Flat Clinch 技術可將紙量減少 30%

R5050e



瑞典製造



2年
原廠保養
上門維修



釘書針匣(5000支)
■ 727 1012

\$240/盒

每次釘裝：50張(80gsm)
機身重量：2.2 kg
裝訂深度可調至 50 mm

■ 727 1008 \$3,580/部

Rapid 高效能電動鋼釘釘書機

R5025e

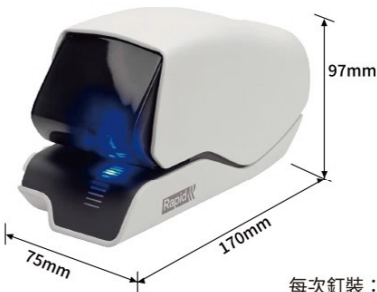

2年
原廠保養



釘書針匣
(1500支 x 2個)
■ 727 1068

\$180/2個裝

每次釘裝：25張(80gsm)
機身重量：0.88kg
前端設有LED照明燈引導系統，更利於操作

■ 727 1067 \$1,480/部

LEITZ 電動釘書機 5533



2年
原廠保養



E2 24/6 釘書針(2500支)
■ 997 1025

\$8.5/盒

每次釘裝：20張(80gsm)
機身重量：0.43kg

黑色 ■ 997 1056015
藍色 ■ 997 1056025
白色 □ 997 1056085

\$450/部

Miracle 重型釘書機



LH-8818

LH-8828

可用書釘：
23/10, 23/13, 23/15,
23/17

可用書釘：
23/10, 23/13, 23/15, 23/17,
23/10, 23/23, 23/24

機：LH-8818

機：LH-8828

可釘裝30-120張

可釘裝 30-160張

■ 997 1021

■ 997 1037

\$185/部

\$210/部

KW-tri 長臂釘書機



A3紙簡單釘裝成A4書本

可用書釘：24/6, 26/6

機：5900

每次釘裝20張

■ 727 1056

\$99/部

MAX 釘槍機

TG-D



• 釘書針型號(1000支):
T3-10MB(10mm)
■ 527 1010 \$7.5/盒
T3-13MB(13mm)
■ 527 1005 \$13/盒

• 日本製造
• 可釘水松板、壁報板、木板
• 可釘紙20張

■ 527 1009



\$230/部

Miracle 十號釘書機



可用書釘：
MV-10V

可釘裝 10張

■ 997 1036

\$10.5/部

Miracle 釘書機連起釘器



可用書針：
MV-8 (1/4)-5M

■ 997 1030

(5000支)
\$7.2/盒

每次釘裝：30張

灰色 ■ 997 1020012

黑色 ■ 997 1020015

藍色 ■ 997 1020025

紅色 ■ 997 1020075

\$19.5/部

釘書針



牌子	型號	貨號	價錢
Max	10-1M	■ 527 1004	\$2.0/盒
Miracle	10-1M(MV-10V)	■ 997 1038	\$1.3/盒
Max	24/6 (3-1M)	■ 527 1006	\$7.4/盒
Max	26/6 (35-1M)	■ 527 1008	\$6.4/盒
Miracle	23/10	■ 997 1044	\$7.5/盒
Miracle	23/13	■ 997 1039	\$10.0/盒
Miracle	23/15	■ 997 1040	\$13.0/盒
Miracle	23/17	■ 997 1041	\$15.0/盒
Miracle	23/20	■ 997 1042	\$18.2/盒
Miracle	23/24	■ 997 1043	\$25.0/盒



Godex PVC 全包膠文件夾



25 \$16.8/個

- 尺寸齊備F4/A4, 3"/2"
- 透明插咭脊袋
- 每箱25個

顏色	F4, 3"	F4, 2"	A4, 3"	A4, 2"
灰色	074 5004012	074 5003012	074 5001012	074 5002012
黑色	074 5004015	074 5003015	074 5001015	074 5002015
淺藍	074 5004022	074 5003022	074 5001022	074 5002022
天藍	074 5004023	074 5003023	074 5001023	074 5002023
深藍	074 5004025	074 5003025	074 5001025	074 5002025
米色	074 5004032	074 5003032	074 5001032	074 5002032
啡色	074 5004035	074 5003035	074 5001035	074 5002035
綠色	074 5004045	074 5003045	074 5001045	074 5002045
橙色	074 5004055	074 5003055	074 5001055	074 5002055
紫色	074 5004065	074 5003065	074 5001065	074 5002065
粉紅	074 5004072	074 5003072	074 5001072	074 5002072
玫瑰	074 5004073	074 5003073	074 5001073	074 5002073
紅色	074 5004075	074 5003075	074 5001075	074 5002075
黃色	074 5004095	074 5003095	074 5001095	074 5002095

EOP 雲石紋硬皮文件夾



- 透明插咭脊袋
- 每箱25個

25

- F4 3" ■ 484 5003
 - F4 2" ■ 484 5004
 - A4 3" ■ 484 5007
 - A4 2" ■ 484 5008
- \$12.5/個

Godex 封面透明插袋 兩孔活頁文件夾

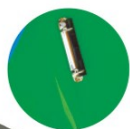

- 封面附透明插袋
- 封面內頁附半腰袋可放咭片
- 2孔D型圈
- A4 25mm

12

- 灰色 ■ 070 5001012
- 黑色 ■ 070 5001015
- 藍色 ■ 070 5001025
- 綠色 ■ 070 5001045
- 紅色 ■ 070 5001075
- 黃色 ■ 070 5001095

\$14.8/個

Godex 封面透明插袋資料簿

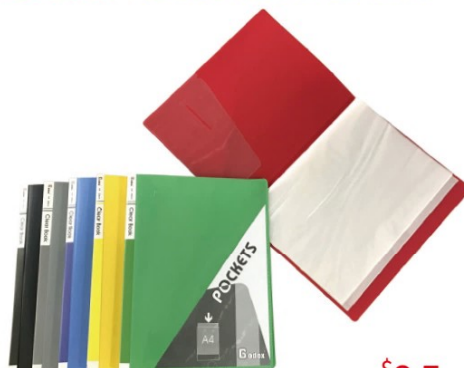

12

20頁

- 灰色 ■ 071 5001012
- 黑色 ■ 071 5001015
- 藍色 ■ 071 5001025
- 綠色 ■ 071 5001045
- 紅色 ■ 071 5001075
- 黃色 ■ 071 5001095

\$9.5/本

Bantex 膠文件套 A4

13240

另有F4尺寸

25



\$2.8/個

- 灰色 ■ 113 3008012
- 黑色 ■ 113 3008015
- 藍色 ■ 113 3008025
- 橙色 ■ 113 3008055
- 綠色 ■ 113 3008045
- 紫色 ■ 113 3008065
- 紅色 ■ 113 3008075
- 黃色 ■ 113 3008095

Miracle 膠雜誌架

MV-19



H295 x W85 x D246mm

- 灰色 ■ 994 9021012
- 黑色 ■ 994 9021015
- 藍色 ■ 994 9021025
- 綠色 ■ 994 9021045
- 紅色 ■ 994 9021075
- 黃色 ■ 994 9021095

24

\$8.9/個

透明網紋拉鍊文件袋



單拉鍊文件袋



雙拉鍊文件袋

12

(不設選色)

尺寸(mm)約	單拉鍊			雙拉鍊			
	貨號	型號	價錢	貨號	型號	價錢	
A3	440 x 325	272 8021	GX-210	\$11.8	072 8003	GX-210I	\$22.0
F4	365 x 245	722 8008	GX-212	\$10.5	072 8005	GX-212I	\$18.0
A4	335 x 245	272 8002	GX-213	\$ 8.5	072 8006	GX-213I	\$16.0
A5	245 x 185	272 8004	GX-214	\$ 8.0	072 8007	GX-214I	\$13.0

透明膠文件套 A4

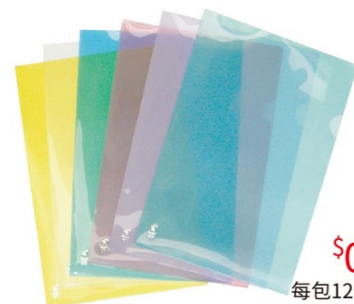

12

\$0.7/個

每包12個

- 藍色 ■ 003 5003025
- 綠色 ■ 003 5003045
- 橙色 ■ 003 5003055
- 紫色 ■ 003 5003065
- 紅色 ■ 003 5003075
- 透明 □ 003 5003089
- 黃色 ■ 003 5003095

各類快勞/文件套
均可加印校名校徽



所有文件整理產品
可參考目錄本或
登入
www.iwzoffice.com



Godex® 透明硬身文件套



20 A5 ■ 422 4006 \$5/個
A4 ■ 422 4002 \$7/個
A3 ■ 422 4004 \$18/個

Godex® 雙層文件盤



駁柱4支
■ 997 7012 \$7/套 24
L335xW255xH80mm
灰色 ■ 997 7011012
黑色 ■ 997 7011015
\$21.5/套

Godex® 文件保護套



啞面加防反光

• 每盒100個
0.05mm
A4 ■ 997 2015 \$30/盒
F4 ■ 997 2017 \$50/盒

MIT 文件保護套



啞面加防反光

0.075mm
A4 ■ 567 2001001 \$0.5/個
F4 ■ 567 2002001 \$0.7/個

黑色書立



40 W132xH200xL172mm
7.5" ■ 000 7007015 \$18/對
W150xH228xL190mm
9" ■ 000 7008015 \$28/對

Godex® 旗仔



GX-684-ARR
4色箭咀
0.5" x 1.75"
• 35張 x 4色
GX-684-ARR
4色箭咀
■ 078 9012 \$15/包
GX-680-9
Sign Here
■ 078 9011 \$15/包

兩本裝
1" x 1.75"
• 每包100張 \$11.5/包
GX-680
1紅色 ■ 078 9005
2藍色 ■ 078 9006
3綠色 ■ 078 9007
4橙色 ■ 078 9008
5黃色 ■ 078 9009
6紫色 ■ 078 9010

Bantex 記事貼



16633
5色頭白底透明長條
■ 118 9001 \$12.5/包



16632
5色膠質旗仔
■ 118 9025 \$9/包



16642
7色透明長條
■ 118 9003 \$14.6/包



16644
7色透明箭咀
■ 118 9004 \$15.8/包

Post-it 報事貼便條紙



每包12本
每本100張

653
1/2" x 2"
■ 018 9001 \$36/包



每本100張

654
3" x 3"
■ 018 9003095 \$5.5/本



每盒24本
每本75張

654-24CP-CY
3" x 3"
■ 018 9084 \$154.3/盒



每包4本
每本50張

560RP-GK
1/2" x 3"
■ 018 9612 \$12/包



Targus 無線多媒體簡報器



光束顏色：紅色
 連接類型：
 RF (2.4 GHz)
 包含USB接收器
 控制聲音/視頻/音樂
 適用於：PC和Mac

P09
 ■ 878 1012

\$235/個

Apaxo 2.0立體聲揚聲器



3W x 2 (RMS)
 2.2" 揚聲器
 ≥65dB
 頻率150Hz-18KHz
 1M-USB供電或DC5V
 3.5mm 插口
 75 x 70 x 153mm x 2
 500g

SP-202U CE
 ■ 031 8073015TD

\$65/對

CASIO 計算機



DS-1JT,10位
 ■ 140 9162 \$235/部

CASIO 計算機



DX-120ST
 12位 ■ 140 9128

\$105/部

CASIO 計算機



D-120F
 12位 ■ 140 9007

\$95/部

CASIO 科研計算機



基本數學函數
 函數數量：252
 絕對值計算
 冪函數(平方/立方/平方根)
 三角函數
 反三角函數
 雙曲函數
 反雙曲函數

FX-85ES Plus
 ■ 140 9153

\$108/部

透明膠紙



1/2" x 25碼
 每筒12卷

■ 900 2002

\$8/筒

**Data Bank 活頁資料簿
 EM 3020**

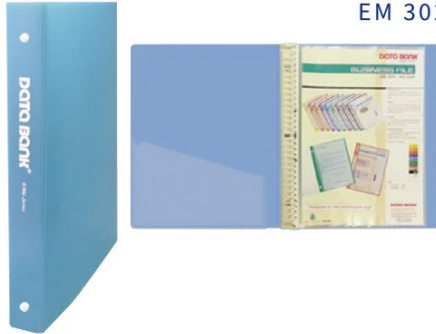

A4, 20頁
 12本/箱

■ 171 5020025

\$192/箱

金屬活頁圈 1 1/4"



■ 001 6062

\$0.45/個

**Pentel 蟠桃兒筆型塗改筆
 ZL62-W, 7ml**



金屬筆嘴，無刺激性氣味

■ 682 0028

\$10.5/支

**stickn 方型螢光便條紙
 21539**



3" x 3"
 螢光黃/白/橙/粉紅/
 紫/藍/綠
 每本400張

■ 008 9067

\$18.5/部

**KOKUYO 日式兩孔PP快勞
 H10-B**



L30.7L x W23.1cm
 厚度：1.5cm

A4S
 藍色 ■ 423 3021VK

\$96/10個

ZEBRA 斑馬牌白板筆 YR1



每盒10支

2.5mm
藍色 ■ 935 0011025

\$55/10支

Tombow 蜻蜓牌 AquaGel 按掣啫喱筆 BJ-KAG



每盒10支

幼咀 0.5mm
黑色 ■ 710 3011015
藍色 ■ 710 3011025
紅色 ■ 710 3011075

\$45/盒

Artline 飛龍牌蠟筆 ECY-WX-18S



18色

18色 ■ 065 9003

\$21/套

Maped 水彩筆



MD-845421
18色 ■ 996 9029

\$28/套

FABER-CASTELL 幼童三角木顏色連筆刨



30色
■ 295 9030

\$58/套

FABER-CASTELL 木顏色連筆刨

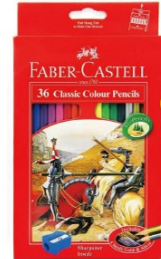

36色
■ 295 9017

\$65/套

Pentel 飛龍牌油粉彩 PHN



50色



36色



25色



12色

50色 ■ 685 9048

\$34/套

36色 ■ 685 9020

\$23/套

25色 ■ 685 9030

\$15/套

12色 ■ 685 9013

\$7.2/套

Maped 三角水彩筆



334-SB20
20色 ■ 836 9022

\$68/套

Maped 雙孔鉛筆刨 534755



不設選色

每盒20個

■ 996 0012

\$78/盒

NT Cutter 金屬大剃刀 L500GP



■ 582 1011

\$32.5/把

Scotch 思高牌改錯帶 SCPD



4mm x 10M
改錯機 ■ 010 2035

替芯 ■ 010 2037

機+3芯 ■ 010 2035R3

\$15/卷

\$12/卷

\$38/卷



6mm x 10M

替芯 ■ 010 2038

\$12/卷

Tombow 蜻蜓牌改錯帶 CT-PGX6



6mm x 6M

■ 712 0024

\$10.5/卷

Tombow 蜻蜓牌改錯帶 CT-YX5



5mm x 12M

■ 712 0011

\$18/卷



來稿自訂圖案

Imprinting
SERVICES



高級打印技服務

“高級打印服務”配合百樂牌優質的產品，絕對是最佳之選。



了解詳情



低至\$6.7/支

可印刷範圍：4.2cm(W)x0.7cm(H)

接受檔案格式：AI,PSD,EPS,TIFF

印刷模式為CMYK+W, 解析度為300dpi



可打印產品

Acroball

FRIXION^{ball} CLICKER

RÉXGRIP



BAB-15F-I

新型潤滑化合墨液原子筆，書寫特別順滑。



BLRTRF5W/7W-NPBL

專利熱感墨液，可擦重寫無碎屑。



BRG-10WF

經濟型原子筆，性價比高，書寫流暢。